



# Grillo

AGRIGARDEN MACHINES



02259-23

## **CLIMBER**

### **7.15 – 7.18**

**OPERATOR'S MANUAL  
MANUALE DELL'OPERATORE  
MANUEL D'UTILISATION  
BEDIENUNGSANLEITUNG  
MANUAL DE INSTRUCCIONES**



## SUMMARY

Safety rules	
Informations and warnings	
Instructions:	
Warnings	5
Identification and servicing	6
Technical specifications	7
Instructions for use	7
Maintenance and lubrication	9
Pictures	46
EC Declaration of Conformity	

## INDICE

Norme antinfortunistiche	
Etichette e avvertenze	
Istruzioni:	
Avvertenze	13
Identificazione e assistenza	14
Caratteristiche tecniche	15
Istruzioni d'uso	15
Manutenzione e lubrificazione	17
Figure	46
Certificato di Conformità CE	

## INDEX

Règles de sécurité	
Étiquettes et mise en garde	
Instructions:	
Mises en garde	21
Identification et assistance	22
Caractéristiques techniques	23
Mode d'emploi	23
Maintenance et lubrification	25
Illustrations	46
Certificat de Conformité CE	

## INHALTSÜBERSICHT

Sicherheitsvorschriften	
Etiketten und Warnungen	
Anleitung:	
Sicherheitsrelevante Hinweise	29
Identifikation der Maschine und Kundendienst	30
Technische Daten	31
Inbetriebnahme der Maschine	31
Wartung und Schmierung	33
Abbildungsverzeichnis	46
EG-Konformitätserklärung	

## ÍNDICE

Normas de seguridad	
Etiquetas y advertencias	
Instrucciones:	
Advertencias	38
Identificación y asistencia	40
Características técnicas	40
Puesta en servicio de la máquina	41
Mantenimiento y lubricación	42
Índice de ilustraciones	46
Certificado de conformidad CE - Niveles de ruido y vibración	



**SAFETY SYMBOLS - SIMBOLOGIA PER LA SICUREZZA - SYMBOLOGIE POUR LA SECURITE -  
SICHERHEITSSYMBOL- SIMBOLOGÍA DE SEGURIDAD**

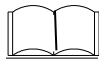

**OPEN MANUAL**- means that you must read the operator's manual very carefully.

**MANUALE APERTO** - significa che dovete leggere attentamente il manuale di uso e manutenzione.

**MANUEL OUVERT** – signifie qu'il faut lire avec attention le présent manuel.

**OFFENES HANDBUCH** – bedeutet, dass Sie die Gebrauchs- und Wartungsanleitung aufmerksam durchlesen müssen.

**MANUAL ABIERTO** – es decir que hay que leer muy atentamente el manual del operador.



**CAUTION!** - means that you have to pay particular attention to the operation you have to carry out, in particular if there is the indication "DANGER".

**ATTENZIONE!** - significa che dovete porre particolare attenzione all'operazione che dovete effettuare, in particolare se vi è anche l'indicazione di "Pericolo".

**ATTENTION!** - signifie qu'il faut faire particulière attention dans l'opération que vous allez faire, en particulier s'il y a aussi l'indication "DANGER".

**VORSICHT!** - bedeutet, dass Sie besondere Aufmerksamkeit beim Durchführen des Vorgangs haben müssen, insbesondere wenn auch der Hinweis "GEFAHR" aufgeführt ist.

**ATENCIÓN!** - es decir que hay que poner mayor atención en la operación a ejecutar si, en particular cuando hay también la indicación "Peligro".



**INTERDICTION, YOU MUST NOT DO THAT!** - means that it is absolutely forbidden to carry out the operations reported under this symbol because they could lead to mortal danger.

**DIVIETO, NON FARE!** - significa che non dovete assolutamente fare le operazioni riportate sotto questo simbolo, potrebbe comportare un pericolo mortale.

**INTERDICTION, NE PAS FAIRE!** - signifie qu'il est absolument interdit d'effectuer les opérations reportées sous cette indication, car elles pourraient conduire au danger de mort.

**VERBOT, strengstens untersagt!** - bedeutet, dass der Vorgang unter diesem Symbol absolut nicht durchgeführt werden darf, da er zur einer lebensgefährlichen Situation führen könnte.

**PROHIBICIÓN, NO LO HAGAN!** - es decir que no hay que hacer absolutamente las operaciones bajo este símbolo, podría comportar un peligro mortal.



**NOTE**, you have to pay particular attention to the note put next to this symbol

**NOTA**, dovete porre particolare attenzione alla nota posta accanto a questo simbolo.

**NOTE**, il faut faire attention particulière à la note mise à côté de ce symbole.

**ANMERKUNG**, besondere Aufmerksamkeit muss auf die Anmerkungen neben diesem Symbol gelenkt werden.

**NOTA**, hay que poner atención particular en la nota puesta a lado de este símbolo.



You must not repair nor lubricate the machine with moving parts or with the engine put on.

Non riparare o lubrificare la macchina con organi in movimento o motore acceso

Ne pas réparer ou lubrifier la machine avec des parties en mouvement ou à moteur en marche.

Niemals bei bewegenden Objekten oder bei laufendem Motor Reparationen oder Einschmierungen durchführen.

No reparar ni lubricar la máquina con órganos en movimiento o motor en marcha.



You must not smoke, light matches or lift flames, trigger frames nor cause sparks.

Vietato fumare, accendere fiammiferi o fiamme, lasciare fiamme libere o creare scintille.

Il est interdit de fumer, allumer des allumettes ou du feu, laisser des flammes libres ou de causer des étincelles.

Es ist untersagt zu Rauchen, Streichhölzer oder Feuer anzuzünden, Flammen auslösen oder Funken verursachen.

Prohibido fumar, encender cerillas o fuego, dejar llamas o crear chispas.



Use personal protective equipment

Utilizzare mezzi di protezione individuali

Utilisez l'équipement de protection individuelle

Individuelle Schutzausrüstung benutzen

Utilizar dispositivo de protección individual

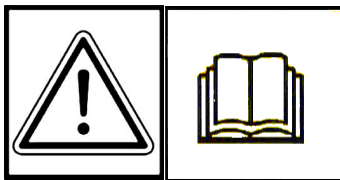

## GENERAL SECURITY RULES

### NORME DI CARATTERE GENERALE SULLA SICUREZZA

### SICHERHEITSHINWEISE

### RÈGLES GÉNÉRALES DE SÉCURITÉ

### NORMAS DE CARÁCTER GENERAL SOBRE LA SEGURIDAD

### NORMAS DE CARÁCTER GENERAL ACERCA DA SEGURANÇA

Pay attention to symbol **DANGER!** It points out all most dangerous operations according to the situation. All safety rules are important and therefore must be strictly observed. Always keep this handbook within the reach, read it carefully and learn how to use the equipment in a safe way. Let nobody, not provided with necessary information, work with the equipment.

*Fare attenzione al simbolo **PERICOLO!** Esso indica la presenza delle principali situazioni di pericolo. Tutte le norme antinfortunistiche contenute sono importanti e vanno rispettate. Tenere sempre questo manuale a portata di mano, leggerlo attentamente ed imparare ad usare l'attrezzatura in modo sicuro. Non permettere che qualcuno operi con questa attrezzatura senza aver ricevuto istruzioni esaurienti.*

Attention au symbole **DANGER!** Il indique la présence des principales situations de danger. Toutes les normes contenues pour la prévention des accidents sont importantes et doivent être respectées scrupuleusement. Garder toujours ce manuel à la portée de la main, le lire attentivement et apprendre à utiliser ce matériel en toute sécurité. Ne pas permettre que d'autres personnes utilisent ce matériel sans avoir reçus des instructions exhaustives.

*Achtung - die mit dem Symbol **GEFAHR!** gekennzeichneten Hinweise weisen auf potentielle Gefahrensituationen hin. Alle sicherheitsrelevanten Hinweise in diesem Handbuch sind sehr wichtig und müssen unbedingt befolgt werden. Bewahren Sie dieses Handbuch stets griffbereit auf, lesen Sie es aufmerksam durch, und lernen Sie, die Maschine und die gesamte Ausrüstung sicher zu benutzen. Die Maschine darf nur von Personen benutzt werden, die vorher entsprechend unterwiesen wurden.*

Preste atención al símbolo **¡PELIGRO!** Indica la presencia de situaciones importantes de peligro. Todas las normas de prevención de accidentes detalladas son importantes y deben respetarse estrictamente. Conserve este manual al alcance de la mano, léalo atentamente y aprenda a utilizar el equipamiento de modo seguro. No permita que otras personas operen con este equipamiento sin haber recibido instrucciones exhaustivas.



Take special care not to touch hot parts of the engine.

Prestate particolare attenzione a non entrare in contatto con parti surriscaldate del motore.

Veiller tout particulièrement à ne pas toucher des éléments surchauffés du moteur.

Achtung – keine heißen Motorteile berühren!

No tocar partes recalentadas del motor.

Tome muito cuidado para não entrar em contacto com as partes aquecidas do motor.



Engine exhaust fumes can cause sickness or death. If it is necessary to run an engine in an enclosed area, use an exhaust pipe extension to remove the fumes. Always try to work in a well ventilated area.

I gas di scarico possono causare malanni o morte. Se è necessario mettere in moto un motore in uno spazio chiuso, usare una prolunga tubo di scarico per far uscire il fumo. Lavorare in una zona ben ventilata.

L'exhalation des gaz d'échappement peut être cause d'intoxication ou de mort. S'il est vraiment nécessaire d'allumer le moteur à l'intérieur, appliquer au tuyau d'échappement un autre tuyau extensible pour permettre la sortie des gaz. Il est toujours mieux de travailler en plein air.

Auspuffgase können Übelkeit oder Tod verursachen. Wenn es notwendig ist, einen Motor in einem geschlossenen Raum laufen zu lassen, benutzen Sie eine Verlängerung, um das Auspuffgas abzuleiten. Versuchen Sie immer in einem gut belüfteten Raum zu arbeiten.

Los gases de escape pueden provocar enfermedades o muerte. De tener que poner en marcha un motor en un espacio cerrado, usar una prolongación del tubo de escape para que salga el humo. Trabajar en una zona bien ventilada.

Os gases de escape podem causar danos ou morte. Caso seja necessário fazer com que o motor funcione num espaço fechado, utilize uma extensão para o tubo de escape que os fumos sejam expulso para o exterior. Trabalhe numa área bem ventilada.

Caution! Never touch moving pulleys or belts. They can be very dangerous. Never do maintenance with engine running.

Attenzione! Non toccare mai pulegge o cinghie in movimento, creano gravi danni alla persona. Non fare manutenzione col motore in moto.

Attention! Ne jamais toucher ni poulies ni courroies en mouvement, elles peuvent provoquer des accidents aux personnes. Ne pas faire l'entretien quand le moteur est en marche.

Vorsicht! Nie laufende Riemenscheiben oder Treibriemen anfassen, da es gefährlich ist. Nie bei laufendem Motor Instandhaltung machen.

¡Atención! No tocar jamás poleas o correas en movimiento, porque pueden crear graves daños a la persona. No efectuar el mantenimiento con el motor en marcha.

Atenção! Nunca toque nas polias ou correias em movimento devido ao alto risco de ferimentos. Nunca faça a manutenção da máquina com o motor ligado.





A burst which separates the tyre from the rim parts can cause serious injury or death.

La separazione fra pneumatico e cerchione, causata dall'esplosione del pneumatico, può provocare serie ferite o addirittura la morte.

La séparation entre le pneu et la jante, provoquée par l'explosion d'une roue peut causer des dommages, blessures ou la mort.

Die Trennung der Räder von den Felgen durch Explosion kann schwere Verletzungen oder den Tod verursachen.

La separación entre el neumático y la llanta producida por la explosión del neumático puede provocar graves herida e incluso la muerte.

A separação entre o pneumático e o aro, provocada pela explosão do pneumático, pode causar graves ferimentos ou até mesmo a morte.

Handle fuel with care, it is highly flammable: Do not refuel machine while smoking, when machine is near an open flame or sparks, or when the engine is running. Stop the engine.

Maneggiare il carburante con cura, è altamente infiammabile; non fate rifornimento mentre fumate, o vicino a fiamme o scintille, o quando il motore è acceso.

Manier avec soin le carburant car c'est très inflammable. Ne pas remplir le réservoir si vous êtes en train de fumer ou pendant que la machine est près du feu ou d'étincelles ou encore pendant que la machine travaille. Arrêter le moteur.

Treibstoff vorsichtig handhaben, da er sehr entzündbar ist: beim Tanken nicht rauchen. Nicht tanken, wenn die Maschine in der Nähe von Flammen oder Funken ist oder wenn der Motor läuft. Immer den Motor abschalten.

Manejar el combustible con cuidado porque es sumamente inflamable; no repostar mientras se fuma o cerca de llamas o chispas, o cuando el motor está encendido.

Manuseie o carburante com cuidado, pois este é altamente inflamável; não fume durante o abastecimento da máquina ou enquanto o motor estiver ligado, não o aproximado de chama ou de faíscas.

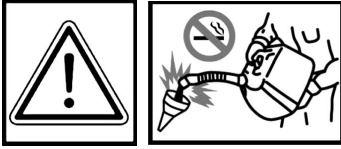

Prevent battery explosions: keep sparks, lighted matches and open flames away from the top of the battery. Battery gas can explode.

Per prevenire l'esplosione della batteria, tenete scintille, fiammiferi accesi e fiamme lontani dalla stessa. Il gas della batteria può esplodere.

Prévenir l'explosion de la batterie: tenir les étincelles, les allumettes et le feu loin de la batterie. Le gaz de la batterie peut exploser.

Verbeugung der Batterie-Explosion. Entfernen Sie Funken, Zündhölzer und Flammen von der Batterie. Das Batteriegas kann explodieren.

Para prevenir la explosión de la batería, mantener chispas, cerillas encendidas y llamas lejos de la misma. El gas de la batería puede explotar.

Para prevenir explosão da bateria ter centelhas, fósforos acendidos e chamas longe da mesma. O gás da bateria poderia explodir.

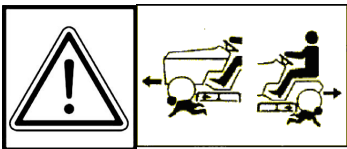

Rotating blades are dangerous. Protect children and prevent accidents.

*Le lame in movimento sono pericolose. Proteggete i bambini e prevenite gli incidenti.*

Les lames en rotation sont dangereuses. Protéger les enfants et prévenir les accidents.

*Arbeitende Messer sind gefährlich, Kinder schützen und Unfälle vorbeugen.*

Las cuchillas en movimiento son peligrosas, proteger a los niños y prevenir los accidentes.

*As facas em movimento são perigosas. Proteger as crianças e prevenir acidentes.*

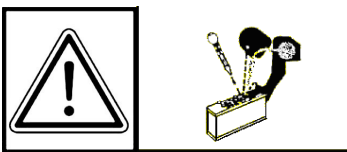

Sulphuric acid in battery electrolyte is poisonous. It is strong enough to burn skin, eat holes in clothing and cause blindness if it gets in contact with the eyes.

*L'acido solforico della batteria è velenoso. È in grado di causare bruciature alla pelle, bucare vestiti e causare cecità se arriva negli occhi.*

L'acide sulfurique de la batterie est toxique. Il peut causer des brûlures à la peau, endommager les vêtements et peut aussi causer cécité.

*Säure der Batterie ist giftig. Sie kann die Haut verbrennen, Löcher in die Kleidung machen und Blindheit verursachen.*

El ácido sulfúrico de la batería es venenoso, puede provocar quemaduras en la piel, agujar la ropa y provocar ceguera si llega a los ojos.

*O acido sulfúrico é tóxico. Pode ser causa de queimadura da pele, furar roupa e provocar cegueira, no caso chegarem em contacto com os olhos.*

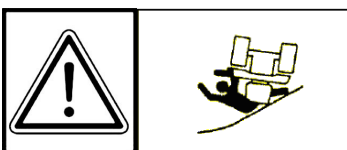

Avoid tipping. Do not drive where machine could slip or tip. Stay alert for holes and other hidden objects.

*Evitate le scivolote. Non guidate dove la macchina potrebbe scivolare o inclinarsi. Attenzione a buche o ad oggetti nascosti.*

Éviter les pentes. Ne pas conduire la machine où elle pourrait glisser ou se renverser. Faire attention aux trous ou à tout autre obstacle caché.

Nicht dort fahren, wo die Maschine rutschen könnte. Vorsicht bei Löchern oder versteckten Gegenständen.

*Evitar patinazos. No conducir donde la máquina pueda patinar o inclinarse. Cuidado con los baches o con objetos escondidos.*

Evitar deslizamentos. Não dirija em lugares onde a máquina poderia deslizar. Ter cuidado a buracos e objetos escondidos.



**DANGER!** Machine roll-over: Do not use this machine on slopes greater than 17° (30%).

**PERICOLO!** Ribaltamento della macchina. Non usare questa macchina su pendii superiori ai 17° (30%).

**DANGER!** Renversement de la machine. Ne pas utiliser cette machine sur des pentes supérieures à 17° (30%).

**GEFAHR!** Umstürzen der Maschine. Die Maschine nicht an Hängen mit einer Neigung über 17° (30%) einsetzen.

**¡PELIGRO!** Volcado de la máquina. No utilizar esta máquina en pendientes superiores a 17° (30%).

**PERIGO!** Revirado da máquina. Não use essa máquina em inclinações além de 17° (30%).

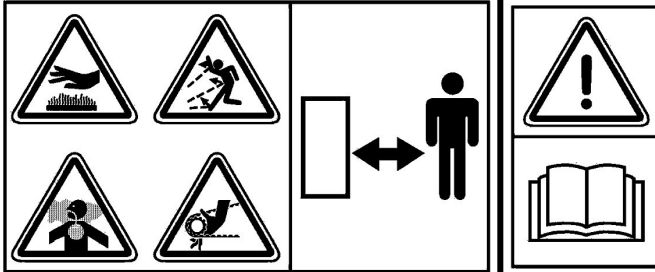

**DANGER!** READ THE INSTRUCTION MANUAL. KEEP SAFETY DISTANCES.

**PERICOLO!** LEGGERE IL MANUALE D'ISTRUZIONE. TENERE LONTANO LE PERSONE.

**DANGER!** LIRE LE MANUEL D'INSTRUCTIONS. RESPECTER LES DISTANCES DE SÉCURITÉ

**GEFAHR!** DIE GEBRAUCHS ANLEITUNG DURCHLESEN. NICHT IN DER NÄHE VON ANDEREN PERSONEN MÄHEN.

**PELIGRO!** LEER LAS INSTRUCCIONES. MANTENER ALEJADAS LAS PERSONAS.

**PERIGO!** LER O MANUAL DE INSTRUÇÕES. MANTER AS PESSOAS AFASTADAS.



Before using the machine, it is mandatory to put on the appropriate individual safety devices: body protection, protection gloves, security shoes, ear protection.

Prima di utilizzare la macchina, è obbligatorio indossare gli appositi dispositivi di sicurezza individuali: protezione del corpo, guanti di protezione, calzature di sicurezza, protezione dell'udito.

Avant d'utiliser la machine, il est obligatoire de mettre les dispositifs individuels de sécurité appropriés: protection du corps, gants de protection, chaussures de sécurité, protection de l'ouïe.

Vor dem Gebrauch der Maschine ist es vorgeschrieben, die geeignete persönlichen Schutzkleidung anzuziehen: Körperschutz, Schutzhandschuhe, Sicherheitsschuhe, Gehörschutz.

Antes de utilizar la máquina es obligatorio ponerse los dispositivos individuales de seguridad apropiados: protección del cuerpo, guantes de protección, calzado de seguridad, protección del oído.





FAST  
RAPIDE  
SCHNELL  
RAPIDA  
SNEL



SLOW  
LENTE  
LANGSAM  
LENTA  
TRAAG

SLOW  
LENTE  
LANGSAM  
LENTA  
TRAAG

FAST  
RAPIDE  
SCHNELL  
RAPIDA  
SNEL



CUTTING HEIGHT  
ALTEZZA DI TAGLIO  
HAUTEUR DE COUPE  
SCHNITTHÖHE  
ALTURA DE CORTE  
MAIHOOGTE



PARKING BRAKE  
FRENO DI  
STAZIONAMENTO  
FREIN DE PARKING  
FESTSTELLBREMSE  
FRENO DE  
ESTACIONAMIENTO  
PARKEERREM



STARTER  
MAX

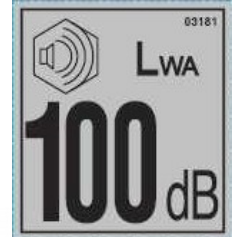

NOISE LEVEL  
LIVELLO SONORO  
NIVEAU SONORE  
LAUTSTÄRKPegel  
NIVEL DE RUIDO  
GELUIDSNIVEAU

MIN



DIFFERENTIAL LOCK  
BLOCCAGGIO DIFFERENZIALE  
BLOCAGE DIFFERENTIEL  
DIFFERENTIALSPERRE  
BLOQUEO DIFERENCIAL  
DIFFERENTIAALBLOKKERING



CAUTION, DANGER!  
ATTENZIONE, PERICOLO!  
ATTENTION, DANGER!  
VORSICHT, GEFAHR!  
ATENCIÓN, PELIGRO!  
AANDACHT, GEVAAR!



CAUTION, DANGER! PLEASE READ THE MANUAL  
ATTENZIONE, PERICOLO! LEGGERE IL MANUALE  
ATTENTION, DANGER! LIRE LE MANUEL  
VORSICHT, GEFAHR! DIE ANLEITUNGEN LESEN  
ATENCIÓN, PELIGRO! LEER EL MANUAL  
AANDACHT, GEVAAR! DE HANDLEIDING LEZEN

# HYDROSTATIC TRACTOR MOWER

## CLIMBER SERIES 7

Dear Customer,

Thank you for choosing the Grillo CLIMBER S7. We hope that this new tractor mower will perfectly meet your requirements. For best use and maintenance over time, please carefully read and follow the instructions given in this manual. This will enable you to get top results from your mower and will prevent avoidable expense. Please look after this manual which should always be kept with the machine.

### GENERAL DESCRIPTION AND INTENDED USE

The Grillo machine Climber series 7 is a ride-on grass-cutter with operator on board, designed for the cut of grass, on slopes also.



**WARNING! Before starting the engine, read this manual carefully. The following warnings are very important in ensuring safety!**

### WARNINGS

Caution is the best tool for accident prevention.

You are urged to read the following instructions for use of the mower before starting work.

Incorrect use of the mower and its equipment may cause damage. To reduce this risk, follow the precautions given below:

- 1) Read the whole of this before turning on and using the mower, before starting any work at all.
- 2) Pay particular attention to the warnings and safety labels set out around the mower.
- 3) Before allowing others to use the mower, inform them of the safety rules and carefully instruct them on how to use the machine.
- 4) Before starting work, put on suitable working clothes, gloves, strong shoes and protective glasses.
- 5) Wear special acoustic protections (ear-caps) during work.
- 6) Before turning on the machine, make sure there are no persons around it; especially children.
- 7) Before driving the machine in reverse, make sure there are no persons or obstacle in the way.
- 8) Check the condition of the ground before mowing. Make sure that there are no stones, sticks, or other objects, which could be run over and become a danger when projected.
- 9) If any impact with a foreign object occurs, disengage the blade, turn off the engine, remove the ignition key and examine the lawnmower. If the machine vibrates, have it repaired.
- 10) Before getting off the mower, turn off the engine, turn off the PTO, remove the ignition key and lower the cutting deck in the lowest position.
- 11) Always drive slowly along uneven paths.
- 12) Keep the speed down when driving down slopes.
- 13) Always turn slowly when driving downhill.
- 14) The user is always liable for any damage caused to third parties.
- 15) Deformed or damaged blades must always be replaced, never just repaired.
- 16) Always use original GRILLO spare parts and accessories.
- 17) Only work in sunlight or under effective artificial lighting.
- 18) Only store fuel in suitable containers designed for the purpose.
- 19) Be very careful when working close to a road.
- 20) Let the engine cool down and thoroughly clean the engine manifolds and muffler before storing the machine in indoor areas.
- 21) Do not operate the machine when tired or after drinking alcohol.
- 22) Do not allow any fuel spillage and after filling the tank wipe away any spilled fuel before starting the engine.
- 23) Do not tamper with the safety devices or disable them.
- 24) Do not change the engine settings, especially the maximum number of revs.
- 25) Do not rest heavy loads on the seat, the starter safety device could become disengaged.
- 26) Never attempt any adjustments or cleaning with the engine running.
- 27) Never allow anyone to check the machine while you are seated at the controls with the engine running.

### IMPROPER USE TO BE AVOIDED

- 28) Do not allow passengers to ride on the machine.
- 29) Do not allow under-age children to operate it; use is prohibited to children under 16 years old.
- 30) Do not operate the mower near to ditches or verges which could collapse under the weight of the machine, especially when the surface is loose or wet.
- 31) Replace worn or damaged exhausts.
- 32) Do not pull trailers or weights on slopes (max. 100 kg allowed on a flat ground).

### FURTHER SAFETY ADVICE

The above mentioned warnings could not be enough to avoid any risk, if the operator does not use the present lawnmower correctly. Therefore, for your safety we give you following advices:

- 32) The mower blade is very dangerous when rotating, never put hands or feet underneath the mower deck.
- 33) Do not drive in reverse at high speed.
- 34) It is dangerous to operate the steering wheel abruptly with the motor at full power.

## Climber Series 7/ Translation of the original instructions

- 35) Fill the tank with fuel before starting the engine. Only refuel outdoors, always turn off the engine, keep away from sparks or naked flames, do not smoke! Always replace the cap on the fuel tank and those on fuel containers properly.
- 36) If the fuel tank has to be emptied, only do so outdoors.
- 37) Do not operate the mower over gravel which could become sucked up and drawn into the blade, becoming very dangerous.
- 38) If you have children, hide the ignition key after using the machine.
- 39) **CAUTION:** to avoid the risk of fire, keep the engine compartment, exhaust, discharge outlets, battery, tank area and fuel pipes free from grass, leaves, dirt etc.
- 40) Do not store the machine inside any building where the engine fumes can reach naked flames, sparks or bare electrical wires.

Remove the implements, turn off the engine and disconnect the spark plugs:

**a) before cleaning obstructed points.**

**b) before checking or repairing the lawnmower.**

**c) when the machine hits a foreign body (check the mower deck to see if it is damaged make repairs before you operate).**

**d) if abnormal vibration occurs, stop and inspect the machine. Contact the nearest authorized service centre if you need help.**

### IDENTIFICATION AND SERVICING



#### IDENTIFICATION

The Grillo CLIMBER SERIES 7 has a label on the steering column indicating the machine's serial number.

SERIAL NO. -----
PURCHASE DATE -----
GRILLO DEALER -----

#### TECHNICAL ASSISTANCE

This manual provides instructions for use and basic maintenance of the mower by the user. For operations that are not described in this manual, contact your Area Dealer.

#### SPARE PARTS

Only use original spare parts. These are the only parts that ensure safety and interchangeability. Always quote the machine's serial number and the code number of the part to be replaced when ordering spare parts. For engine parts, follow the indications given in the specific manual.

#### WARRANTY

The guarantee is given in compliance with the current law. The dealer will have to give the client a copy of the registration card of the machine, which they will print up from the Grillo website. For the engine the guarantee of the relative manufacturers apply.

## TECHNICAL SPECIFICATIONS

### ENGINE:

CL7.15 – Loncin LC1-P92F 15, OHV, 12 HP (9,2 kW) 452 cc, single-cylinder petrol engine.

CL7.18 – B&S VANGUARD 7180 INTEK OHV 15,2 HP 656 cc, twin-cylinder, internal combustion, 4-stroke series.

**STARTING SYSTEM:** electric with battery 12V.

**GEARBOX:** hydrostatic transmission.

**DIFFERENTIAL:** with locking device.

**CLUTCH:** for PTO with electromagnetic clutch.

**GROUND SPEED:** continuously variable from 0 to 10 km/h + reverse speed from 0 to 6 km/h.

**TYRES: front:** 13x5.00-6; **rear:** 16x 6.50-8.

**BRAKE:** front emergency brake; rear parking brake.

**OPERATOR SEAT:** sprung and adjustable, equipped with roll bar.

**CUTTING DECK:** side/rear discharge.

**CUTTING SYSTEM:** single rotating blade.

**CUTTING WIDTH:** 850 mm

**BLADE SPEED:** 76 m/sec

**CUTTING HEIGHT:** from 35 mm ( $\pm 1.3''$ ) to 85 mm ( $\pm 3.3''$ ) with 6 different cutting positions and 1 travel position.

**WORK CAPACITY:** 5000 m<sup>2</sup>/h (indicative) – CL7.13; 6.000 m<sup>2</sup>/h (indicative) – CL7.18.

**STEERING RADIUS:** 450 mm.

**FUEL TANK:** 7 litres      **RESERVE:** 1 litres

**STANDARD FEATURE:** tow bar, front headlight.

**SIZES:** W956xL1895xH980mm.

**WEIGHT:** □ 225 kg – CL7.13 / □ 245 kg – CL7.18

## INSTRUCTIONS FOR USE

### PUTTING THE MACHINE INTO SERVICE

- 1) Check that the machine has not been damaged in transit.
- 2) Check the oil levels of the engine and hydrostatic transmission.
- 3) Check the tyre pressure:
- 4) 1 BAR front wheels 13x5.00-6
- 5) 1.2 BAR rear wheels 16x6.50-8.
- 6) Check the battery voltage; it must be at least 12 Volts. Charge if necessary.
- 7) **IMPORTANT!!!** During assembly take care not to reverse the polarity of the battery.
- 8) Fix the steering wheel taking care the key is properly inserted and the screw is tight enough (tightening torque 2 KgF.m [20 N.m]).
- 9) Fit the muffler, the rear bumper and the roll bar.

### RUNNING IN – CAUTION!!

Change the engine oil and filter after the first 5 working hours.

Check that there are no oil leaks or slack screws, especially those which fix the blade and the steering.

### BEFORE STARTING UP THE ENGINE

Before starting up the engine, always check that:

- the travel lever is in the idle position (fig. 3);
- the engine oil level is correct (fig. 4);
- the engine cooling intake grilles are clean (fig. 7);
- air filter is clean (fig. 8 – 8A).
- the mowing deck is clean;
- the hydraulic motor fins are clean (fig. 5);
- the blades are sharp and firmly fastened in place;
- the screw in the centre of the blade hub is safety tightened (no. 3, fig. 9)
- the oil in the hydraulic axle is at the correct level (fig. 5); the correct level is 12 mm underneath the bottom of the tank (fig. 6);

Fill the fuel tank using a funnel with very fine filter (no. 4, fig. 10).

Adjust the seat by using the lever fig. 11.

## Climber Series 7/ Translation of the original instructions

### STARTING UP THE ENGINE

- Push the throttle half way in (no. 5, fig. 3)
- If the engine is cold, use the choke (no. 6, fig. 3). Turn the ignition key (no. 1, fig. 1).
- Once the engine has started, turn off the choke and wait for a few minutes to allow the engine to warm up.

N.B. When travelling with the mower from one place to another, you are advised to keep the cutting deck at the maximum height setting.

### SWITCHING ON THE HEADLAMP

To switch on the headlamp, put the ignition key in the second position (fig. 18, position A).

#### IMPORTANT

It is necessary to switch on the headlamp once the engine has started up to avoid battery discharge.

### STARTING WORK

- Choose the desired cutting height by means of the lever (fig. 2, n. 8). Set the throttle lever on the PTO symbol. Suitably accelerate the engine and engage the PTO lever using the switch on the dashboard (fig.1, no. 6). Gently operate the forward travel lever (no. 2, fig. 3) and start work. To stop, return the forward travel lever to the stop position.
- The lever (no. 2, fig. 3) is also used to reverse. When it is moved back, the machine moves backwards; always operate it gently.

### FRONT BRAKE

The front brake (4, fig. 1) must be used only as emergency brake, sloping down in order to avoid the machine sliding. If you use it together with the differential lock, the machine is steadier, above all in slope conditions. In normal conditions, to slow down and brake you need only to use the feed lever.

In order to adjust the cables you have to operate on the adjusters (fig. 26).

### PARKING BRAKE

To engage the parking brake lift the loop up (fig. 3, n. 5) and hook the lever. To adjust the parking brake use the register (fig. 5).

### DIFFERENTIAL LOCK

The differential locking pedal is the one indicated in fig. 1 no. 5. Press the differential locking pedal in case of driving-wheels skidding. It is advisable to use the locking also sloping down and in steep slant to keep both the driving-wheels in adhesion. Attention! Do not use the differential locking when bending. In case of disengagement, keep lubricate with grease the coupling and the drive-chains (fig. 27).

### HOURLY-METER

The machine is equipped with the an hour-meter with three different functions:

- 1) It always shows the no. of hours worked, even when the key is not inserted.
- 2) It displays the no. of hours to the next engine oil change (OIL CHANGE IN...HS). The first oil change must be carried out after the first 20 working hours than every 100 working hours. The indicator "OIL CHANGE" flashes automatically when it is necessary to change the oil.
- 3) It displays the no. of hours to the next lubrication (LUBE IN...HS). Lubrication must be carried out every 50 working hours. The indicator "LUBE" flashes automatically when lubrication must be carried out.

By pushing the white button you can choose the function to be displayed on the hour meter (fig. 1, no. 2).

### USEFUL RULES FOR EFFICIENT USE

- 1) Never strain the engine: when fumes are emitted from the exhaust it means that it is being strained. Slow down.
- 2) Do not leave the machine out in the rain.
- 3) Frequently sharpen the mower blades: the cut will be better and the engine will not be strained as much.
- 4) Check the land before mowing to make sure that there are no stones, sticks or foreign bodies.
- 5) Keep the engine at peak rpm during mowing, adjust the speed according to the height of the grass.
- 6) Keep the grilles above the engine and the cooling fins of the hydraulic motor (fig. 4 – 5) clean.

### CUTTING POSITIONS

The cutting position is adjusted using the lever (n. 8 fig. 2).

The deck can be set in 4 different cutting positions from 35 to 80 mm and one travel position in which the blade disengages automatically.

In case of uneven ground, humps or dips, the deck should be kept in the highest cutting position to prevent knocks by the blade.

### SLOPING GROUND

If possible, steep slopes must be mown in the up/down direction, taking great care when turning that the wheels upstream do not strike obstacles (stones, branches, roots, etc.) which might cause the machine to overturn, or lead to loss of control.

Assess the conditions and take care if the ground and grass are damp since the machine might slip. Downhill, set off at low speed and do not pass over dry or cut grass since the wheels lose grip; please remember that if you engage the differential lock and eventually the front emergency brake (4, fig. 1) the machine is steadier.

Do not pull trailers or weights either uphill or downhill (max. 100 kg allowed on a flat ground).



### INTERVENTION OF SAFETY DEVICES

Remember that the engine will stop whenever:

- The operator gets up from the seat.

The engine will not start up if:

- The blade is engaged.
- Nobody is sitting in the driver's seat.
- If the forward lever isn't at STOP setting.
- If the mower deck isn't in the highest transfer position.

## MAINTENANCE AND LUBRICATION

### CAUTION!

- **Disconnect the plug before performing any cleaning, maintenance or repair operation. Always wear suitable clothing and working gloves.**
- **When the machine or part of it is lifted to carry out maintenance operations, always remember to use suitable fixing tools such as holders and safety locks.**
- **When carrying out maintenance operations and/or when the machine is tilted without safety locks or supports, never leave it unguarded in places where inexperienced people and children could have easy access to it.**
- **Protect the environment: carefully dispose of used oils, petrol and any other pollutant product!**
- **Effective maintenance and correct lubrication help to keep the machine fully efficient.**

### ENGINE

For the lubrication intervals, follow the instructions provided in the engine handbook; in all cases **the oil must be changed after the first 5 working hours, and then every 50 hours or every season, together with the oil filter (fig. 12, oil drain plug; please, use a second key in the fixing part)**. Replace the engine oil filter (fig. 13). The first precaution is to ensure that the engine is correctly serviced with the air filter, cooling fins and cylinder head clean and the oil at the correct level. Check the air filter every 4 hours, or even more often in very dusty environments. Check the engine cooling intake grille (fig. 4).

### HYDROSTATIC AXLE

With the engine cold, check the expansion tank (fig. 5); it must be empty. Clean the hydraulic motor cooling fans often, every 4 working hours in summer when conditions are very dusty (fig. 5). Replace oil after the first 50 working hours, then every 200 hours, use 10W60 engine oil; quantity: 1.85 litres, for replacing follow the instructions given:

- 1) remove the two plugs fig. 14;
- 2) remove the plug using a screwdriver fig. 15;
- 3) screw the two caps fig. 14 (tightening torque 13-17 Nm);
- 4) add oil, fix the cap fig. 15;
- 5) make sure the expansion tank is empty, the correct oil level is 12 mm underneath the bottom of the expansion tank, fig. 6.

### LUBRICATION

Grease every 20 hours:

- the wheel pivots (fig. 16)
- the bushing in the belt stretcher of cutting deck- engine belt using remote grease gun (fig. 16/A).
- the blade shaft bearings using remote grease gun (fig. 20).
- the rack steering joints after having removed the board (fig. 20A).

### AIR FILTER

Check the air filter every 4 hours, or more frequently if working in a very dusty environment (fig. 8 – 8A).

### CHECKING BLADES AND CUTTING DECK

A blunt blade tears the grass, leaving it unattractive. The cutting edges of both blades must be sharpened. To remove the complete blade, take hold of it firmly, wearing work gloves, and unscrew the screws (no. 3 fig. 9). Sharpen both cutting edges using a medium-grain grinding wheel and check that the blade is balanced by standing it on a round bar inserted in the central hole. Fit the two cutting blades following the diagram in fig. 9.

### CAUTION!

Tighten the fixing screw (3 fig. 9) firmly. Always replace damaged or crooked blades; never attempt to repair them! When fitting, always follow the diagram (fig. 9). **ALWAYS USE ORIGINAL BLADES!** If they are worn they can be turned round since they have two cutting edges. Always check that the blade bolts are not worn or damaged.

### ADJUSTING THE CUTTING DECK

Levelness of the cutting deck is essential in order to obtain an evenly mown lawn. Park the mower on a flat surface and check that the tyre pressure is correct. Adjust the 4 adjustment devices (fig. 17 – 17A), so that the edge of the cutting plate is at the same distance from the floor, 110 mm, on both sides (with the operator sitting on board and the cutting deck in the position no. 1 (fig. 18/A)). If you are unable to level off the deck, contact an Authorised After-Sales Service Centre.

## Climber Series 7/ Translation of the original instructions

### BLADE – ENGINE BELT

To adjust the belt tension operate on the register (fig. 18). If the belt becomes twisted or comes off, make all the checks and adjustments stated below, keeping the deck at the lowest position. Take care when positioning the belt guides; move them towards the belt, checking the deck at the various height settings (fig 19).

### HYDROSTATIC AXLE – ENGINE BELTS

These belts are self-adjusting and do not require any adjustment. Simply check the spring tension. To replace the belts, release the tension spring (fig. 21).

### BLADE ROTATION

Rotation is started and stopped using the switch (no. 6, fig. 1).

When rotation is engaged the engine must be running at medium rpm and the machine must not be in the grass for cutting. Never start the blades with the engine at maximum rpm. The machine is equipped with an electromagnetic clutch which also brakes the blade during disengagement. The blades are also disengaged automatically when the cutting height adjuster lever is moved to the highest position. **CAUTION:** for safety reasons if the operator pushes down the height adjustment lever from the highest position with the PTO button engaged, the blades do not start automatically. To start the blade the PTO button must be switched off and switched on again.

The blade must stop within 5 seconds, if this is not the case, adjust the 3 nuts of the electromagnetic clutch, placing a 0.3 mm feeler gauge under the brake plate. **N.B. This operation must be carried out by an authorized after-sales service center.**

### CHANGING THE BELTS

The movement is transmitted from the motor to the hydraulic transmission and to the blades by means of two v-belts. **Replace the belts as soon as they show signs of wear!** Their replacement and subsequent adjustment are fairly complex procedures and must be carried out by an Authorised After-Sales Service Centre. For cutting deck drive belt, the belt guide beside the deck pulley has to be removed (fig. 19); release the belt stretcher spring (Fig.20).

**ALWAYS USE ORIGINAL BELTS!**

### DIFFERENTIAL LOCK CHAINS

On both sides of the differential lock axle there are two chain tensioners. To regulate them slightly unlock the two nuts (fig. 28, ref. A) and use the screw (fig. 28, ref. B). **CAUTION:** In order not to overload the transmission, do not tension the chain. The chain should move about 1 mm.

### TRACTION RELEASE LEVER

The traction release device is located at the back of the machine (fig. 22); if the machine breaks down, to allow it to be towed or moved by hand, move the lever to idle position (B, fig. 22). In the position (A) shown in fig. 22 the machine is in working condition.

**MAINTENANCE SUMMARY TABLE**

PROCEDURE		EVERY 8 HOURS	AFTER 20 HOURS	EVERY 50 HOURS	EVERY 100 HOURS	EVERY 200 HOURS
Engine oil	check the level	•				
	change		•		•	
Air filter	check	•				
	replace				*	
Spark plug	check/adjust				•	
	replace					•
Check that the engine intake grid is clean		•				
Check that the hydraulic engine colling fins are clean		•				
Hydrostatic axle oil	check the level		•		•	
	replace			•		•
Check that blades are well-sharpened and well-fixed		•				

• recommended procedure

\* procedure to be carried out if necessary

**LUBRICATION POINTS**

Grease the belt tightener and the forward lever via the appropriate grease nipples (fig. 16) and the blade shaft too (fig. 20).

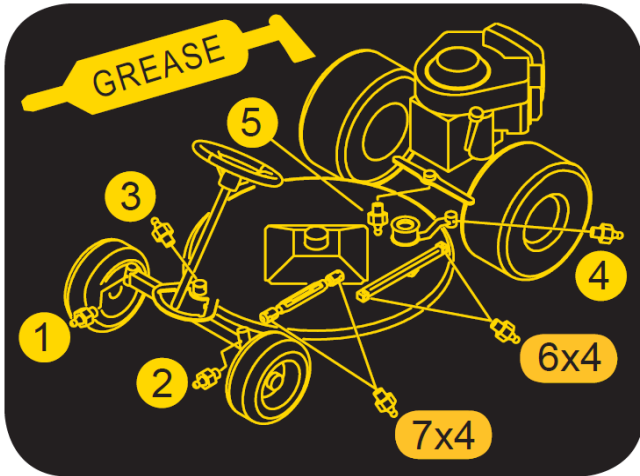

**TROUBLE-SHOOTING**

PROBLEM	
CAUSE	REMEDY
Dashboard OFF with key in "AVV." (ON) pos.	
– Battery not supplying power	<ul style="list-style-type: none"> <li>– Check connecting cables</li> <li>– Recharge battery</li> <li>– Change the fuse</li> </ul>
Dashboard ON, but starter motor does not turn over with key in "AVV" (ON) pos.	
<ul style="list-style-type: none"> <li>– Battery not supplying enough power</li> <li>– Start-up go-ahead not given</li> </ul>	<ul style="list-style-type: none"> <li>– Recharge battery</li> <li>– Travel lever in stop position</li> <li>– Disengage blades</li> <li>– Sit in the driver's seat</li> <li>– Check the three safety sensors (seat – blades engagement - feed lever)</li> </ul>
Difficult starting or irregular running of engine	
<ul style="list-style-type: none"> <li>– Carburetion problems</li> <li>– Deposits or dirt in fuel</li> </ul>	<ul style="list-style-type: none"> <li>– Clean or change the air filter</li> <li>– Adjust the carburettor (follow engine manual instructions)</li> <li>– Empty the tank and use fresh petrol</li> <li>– Check and change the petrol filter if necessary</li> </ul>
Starter motor turns over but engine does not start	
<ul style="list-style-type: none"> <li>– No petrol flow</li> <li>– Fault in ignition system</li> </ul>	<ul style="list-style-type: none"> <li>– Check that the choke has been activated (if engine is cold)</li> <li>– Check petrol level in tank</li> <li>– Check wiring of carburettor opening control</li> <li>– Check petrol filter (and change if necessary)</li> <li>– Check that the vent on the tank cap is not blocked</li> <li>– Check that the caps of the sparkplugs are correctly fastened</li> <li>– Check that the electrodes are clean and at the correct distance apart.</li> </ul>



## Climber Series 7/ Translation of the original instructions

### Drop in engine performance during cutting

- Speed too high for cutting height
- Reduce speed
- Raise cutting deck by a few notches

---

### Uneven cutting

- Cutting deck not parallel to ground
- Check tyre pressure
- Level off the deck
- Blades fault
- Check that the blades are correctly mounted
- Sharpen or change the blades
- Check the tension of the deck motor belt

---

### Vibrations during operation

- Blades unbalanced
- Balance blades or replace if damaged
- Fastenings are loose
- Check and fasten the blade fixing screws as well as the fixing screws of the engine and chassis.

---

## ELECTRICAL SYSTEM

The electrical system is protected by a fuse which cuts out the entire electrical system if blown. **After finding and repairing the fault**, replace the fuse with another of the same rating. **Never replace the fuse with one of a different rating.** The electrical system fuses are on the left-hand side of the steering wheel (fig. 23). If the problems persist after all the procedures described above have been carried out, contact the Authorised After-Sales Service Centre. Never attempt to make difficult repairs unless you have the necessary equipment and technical expertise.

### IMPORTANT!

- Take care not to reverse the battery polarity.
- Never operate the mower without the battery, since it is equipped with a charge regulator.
- Take care not to cause short-circuits.

## THE MACHINE DOES NOT REMAIN IN NEUTRAL

Loosen the counter-nuts (fig. 24, B) and tighten the nut (fig. 24, C) to move the machine forward. Loosen the same nut (fig. 24, C) to move the machine backwards.

## FORWARD LEVER

To adjust the forward and reverse travel speeds, use the screws (A, fig. 25) if the forward lever automatically returns to zero adjust the self-locking nut (B, fig. 25).

## END OF WORK

After mowing, disengage the blades and drive back to base with the cutting deck in the highest position.

To stop, move the travel lever to the STOP position (2, fig. 3), set the throttle lever on the minimum rpm, switch off the engine by turning the key (1, Fig. 1) and lower the deck to the lowest position.

## CLEANING

Clean the outside of the mower and thoroughly clean the engine manifolds and muffler after each use.

## STORAGE AND PROLONGED PERIODS OF DISUSE

Store the mower in a dry place, away from atmospheric agents, and preferably cover with a sheet. If the mower is not going to be used for a long period (over 1 month), disconnect the red battery cable (fig. 23) and follow the instructions given in the engine manual. Also lubricate all of the articulated joints. Regularly check that the battery voltage does not drop below 12 volts. If it does, recharge the battery. Use the preservative additive for unleaded petrol. If the machine is to be out of use for more than 30 days, drain the fuel from the engine to prevent sticky deposits from forming in the fuel intake system or in vital parts of carburettor. To protect the engine we advise you to use the Briggs & Stratton fuel additive, available from all Briggs & Stratton authorised services centres. Add the additive to the fuel in the tank or in the fuel container. Run the engine a little to circulate the additive through the carburettor. The engine and carburettor can be stored for up to 24 months. NB.: If no additive are used or the engine is running on petrol which contains alcohol, drain the fuel tank and run the engine until there is no fuel left.

# TRINCIAERBA IDROSTATICO

## CLIMBER SERIE 7

Gentile Cliente,

nel ringraziarla per la fiducia e la preferenza accordata al nostro Grillo CLIMBER S7, confidiamo che l'uso di questa sua nuova macchina risponda pienamente alle sue esigenze.

Per l'impiego ottimale e per la sua manutenzione nel tempo, la preghiamo di leggere attentamente e seguire scrupolosamente le indicazioni di questo libretto; ciò le consentirà di ottenere i massimi risultati e salvaguardare la sua spesa.

La preghiamo di conservare questo libretto, che dovrà sempre accompagnare la macchina.

### DESCRIZIONE GENERALE E USO PREVISTO

La macchina Grillo Climber serie 7 è un trinciaerba con operatore a bordo, progettato per il taglio dell'erba, anche in pendenza.



**ATTENZIONE! Leggere attentamente prima di avviare il motore.  
Le seguenti avvertenze sono importanti per l'incolumità dell'operatore!**

### AVVERTENZE

La prudenza è l'arma principale nella prevenzione degli incidenti!

La preghiamo vivamente di leggere con attenzione le seguenti avvertenze nell'uso del trinciaerba, prima ancora di iniziare il lavoro.

L'uso improprio del trinciaerba e il suo equipaggiamento possono risultare pericolosi; per ridurre queste possibilità osservare le precauzioni necessarie di seguito riportate:

- 1) Leggere questo manuale interamente, prima di accendere e mettere in movimento il trinciaerba.
- 2) Dare particolare attenzione alle ammonizioni e alle etichette di sicurezza attorno al trinciaerba.
- 3) Prima di fare lavorare con la macchina altre persone bisogna metterle al corrente delle norme di sicurezza e di come si usa.
- 4) Prima d'iniziare il lavoro, indossare indumenti appropriati da lavoro, guanti, scarponi, occhiali.
- 5) Durante il lavoro indossare adeguati mezzi di protezione acustica (cuffie).
- 6) Prima di accendere la macchina, verificare che non ci siano persone intorno; specialmente bambini.
- 7) Prima di partire con la macchina in marcia indietro, controllare che non ci siano persone od ostacoli.
- 8) Controllare il terreno prima di procedere alla rasatura, che non vi siano sassi, bastoni o corpi estranei, che potrebbero essere scagliati lontano, e quindi molto pericolosi.
- 9) Se si urta un corpo estraneo, disinnestare la lama, fermare il motore, togliere la chiave di avviamento e ispezionare il trinciaerba; se la macchina vibra, farla riparare.
- 10) Prima di scendere dal trinciaerba, spegnere il motore, disinserire la PTO, rimuovere la chiave d'avviamento e abbassare il piatto tosaerba nella posizione più bassa.
- 11) Sui viali sconnessi viaggiare a bassa velocità.
- 12) Sulle pendenze, in discesa moderare la velocità.
- 13) In discesa, curvare sempre lentamente.
- 14) L'utilizzatore è sempre responsabile dei danni arrecati a terzi.
- 15) I coltelli deformati o danneggiati devono essere sempre sostituiti, mai riparati.
- 16) Usare sempre ricambi ed accessori originali GRILLO.
- 17) Lavorare solo con la luce del sole o con buona luce artificiale.
- 18) Immagazzinare il carburante in contenitori specificatamente costruiti per questo scopo.
- 19) Fare attenzione quando si lavora vicino ad una strada.
- 20) Far raffreddare il motore e pulire con cura collettori e marmitta prima di mettere la macchina in locali chiusi.
- 21) Non usare la macchina quando si è affaticati e non bere alcolici.
- 22) Evitare fuoriuscite di combustibile e dopo aver riempito il serbatoio pulire ogni fuoriuscita sulla macchina prima di avviare il motore.
- 23) Non manomettere o disattivare i dispositivi di sicurezza.
- 24) Non cambiare le regolazioni del motore, in modo particolare il numero di giri max.
- 25) Non appoggiare pesi sul sedile, si potrebbe disattivare il dispositivo di sicurezza dell'avviamento.
- 26) Non fare nessun tipo di regolazione o pulizia col motore in moto.
- 27) Non fare controllare la macchina da nessuno mentre siete seduti alla guida col motore in moto.

### USI IMPROPRI DA EVITARE

- 28) Non permettere passeggeri sulla macchina.
- 29) Non fare lavorare ragazzi troppo giovani; vietato l'uso ai minori di 16 anni.
- 30) Non operare col trinciaerba vicino a fossati o banchine che si possono rompere sotto il peso della macchina, specialmente quando la superficie è staccata o bagnata.
- 31) Sostituire le marmitte danneggiate o usurate.
- 32) Non trainare rimorchi o pesi in pendenza (su superficie piana sono consentiti max. 100 kg).

### ULTERIORI ACCORGIMENTI PER LA SICUREZZA

Le avvertenze sopra riportate potrebbero non essere sufficienti ad evitare ogni rischio, nel caso in cui l'operatore non si attenesse all'uso appropriato della presente macchina trinciaerba. Pertanto, per maggiore prudenza specificiamo quanto segue.

- 32) La rotazione della lama del trinciaerba è molto pericolosa, non mettere mai le mani o i piedi sotto al piatto rasaerba.
- 33) Non fare retromarcia col motore accelerato.
- 34) E' pericoloso azionare il volante di guida bruscamente, col motore a massimo regime.
- 35) Prima di avviare il motore riempire il serbatoio di carburante. Fare rifornimento di combustibile solo all'aperto, spegnere sempre il motore, stare lontano da scintille o fiamme, non fumare! Riposizionare in modo sicuro il tappo del serbatoio e dei contenitori di carburante.
- 36) Se dovete svuotare il serbatoio carburante, eseguire l'operazione all'aperto.
- 37) Non lavorare col trinciaerba sopra alla ghiaia che viene aspirata e centrifugata dalla lama, risultando molto pericolosa.
- 38) Se avete dei bambini, quando non usate la macchina, nascondete la chiave d'avviamento.
- 39) **ATTENZIONE:** per ridurre il pericolo d'incendio mantenere il vano motore, la marmitta, i collettori di scarico, la batteria, la zona serbatoio e conduttura carburante liberi da erba, foglie, polvere ecc.
- 40) Non immagazzinare la macchina dentro un edificio dove i vapori del carburante possono arrivare a fiamme, scintille o fili elettrici scoperti.

**Disinnestare la trasmissione del piatto, spegnere il motore e disinserire le candele:**

- a) prima di pulire i punti ostruiti
- b) prima di controllare o riparare il trinciaerba.
- c) dopo aver urtato un corpo estraneo (ispezionare l'organo di taglio per verificare che non sia danneggiato e ripararlo prima di rimetterlo in funzione).
- d) se la macchina comincia a vibrare in modo anomalo, effettuare immediatamente un controllo generale per individuare la ragione che provoca questa anomalia: se necessario richiedere l'intervento di un professionista.

**IDENTIFICAZIONE E ASSISTENZA**



**IDENTIFICAZIONE**

Il Grillo CLIMBER Serie 7 è fornito di una targhetta, posta sul piantone dello sterzo, con il numero della macchina.

NUMERO DI SERIE  
-----

DATA DI ACQUISTO  
-----

RIVENDITORE GRILLO  
-----

**SERVIZIO ASSISTENZA**

Questo manuale fornisce le indicazioni per l'uso della macchina e per una corretta manutenzione di base, eseguibile dall'utilizzatore. Per gli interventi non descritti in questo libretto, interpellare il Rivenditore di Zona.

**RICAMBI**

Si raccomanda di impiegare esclusivamente ricambi originali, gli unici che offrono caratteristiche di sicurezza e intercambiabilità. Ogni richiesta deve essere corredata del numero di matricola della macchina e il numero di codice del pezzo da sostituire. Per i ricambi del motore, attenersi a quanto indicato nel libretto specifico.

**GARANZIA**

La garanzia è fornita nei modi e nei limiti indicati dalla legge vigente. Il rivenditore dovrà obbligatoriamente consegnare il certificato di garanzia della macchina al cliente finale, stampando una copia della registrazione dal sito Grillo. Per quanto riguarda il motore, valgono le condizioni previste dai rispettivi Produttori.

## CARATTERISTICHE TECNICHE

### MOTORE:

- **CL7.15** Loncin LC1-P92F 15, OHV, 12 HP (9,2 kw), 452 cm<sup>3</sup>, monocilindrico a benzina.

- **CL7.18** BRIGGS & STRATTON 7180 INTEK 15,2 HP, 656 cc, bicilindrico a scoppio, quattro tempi.

**AVVIAMENTO:** elettrico, con batteria 12V.

**CAMBIO:** trasmissione idrostatica.

**DIFFERENZIALE:** con bloccaggio.

**FRIZIONE:** per P.T.O., con frizione elettromagnetica.

**VELOCITÀ:** da 0 a 9 km/h a variazione continua + retromarcia da 0 a 6 km/h.

**PNEUMATICI anteriori:** 13x5.00 - 6; **posteriori:** 16 x 6.50-8.

**FRENI:** anteriori di emergenza; posteriori di stazionamento.

**SEDILE:** ammortizzato e regolabile, con roll bar.

**PIATTO DI TAGLIO:** scarico laterale/posteriore.

**SISTEMA DI TAGLIO:** 1 lama rotante.

**LARGHEZZA DI TAGLIO:** 780 mm – CL7.13; 850 mm – CL.718

**VELOCITÀ PERIFERICA LAMA:** 70 m/sec.

**ALTEZZA DI TAGLIO:** da 35 mm. a 85 mm. 6 diverse posizioni di taglio e 1 di trasferimento.

**RESA:** 4800 m<sup>2</sup>/h (indicativa) – CL7.13 - 6.000 m<sup>2</sup>/h (indicativa) - CL7.18

**RAGGIO INTERNO DI STERZATA:** 450 mm.

**SERBATOIO:** 7 litri - **RISERVA:** 1 litro.

### TIRO TRAINO E FANALE ANTERIORE DI SERIE

**ACCESSORI:** set ruote garden, catene per ruote posteriori, lama neve orientabile manuale 125 cm.

**DIMENSIONI:** Lunghezza: 1895 mm, Larghezza: 956 mm, Altezza: 980 mm

**PESO:** 225 kg – 7.13; 245 kg – CL7.18

## ISTRUZIONI PER L'USO

### MESSA IN OPERA DELLA MACCHINA

- 1) Controllare l'integrità della macchina, che non abbia subito danni durante il trasporto.
- 2) Verificare i livelli olio, motore, trasmissione idrostatica.
  - 3) Verificare la pressione dei pneumatici:  
1 BAR ruote anteriori 13 x 50-6  
1,2 BAR ruote posteriori 16 x 6.50-8.
- 4) Controllare il voltaggio della batteria, non deve risultare inferiore al valore di 12 volt, eventualmente provvedere alla ricarica.  
**IMPORTANTE!!!** Durante il montaggio evitare di invertire le polarità della batteria.
- 5) Montare il volante facendo attenzione all'inserimento della chiavetta e al serraggio della vite (coppia di serraggio 2 KgF.m [20 N.m]).
- 6) Montare la marmitta, il paraurti posteriore e il roll bar.

### RODAGGIO - ATTENZIONE!!

Sostituire l'olio motore dopo le prime 5 ore di funzionamento unitamente al filtro. Controllare che non vi siano perdite d'olio o viti lente, in particolare quelle di fissaggio della lama e dello sterzo.

### PRIMA DI AVVIARE IL MOTORE

Prima di avviare il motore controllare sempre:

- che la leva avanzamento sia in posizione folle (fig.3);
- che l'olio nel motore sia a livello (fig. 4);
- che le griglie di aspirazione per il raffreddamento del motore siano pulite (fig. 7);
- che il filtro aria sia ben pulito (fig. 8 – fig. 8A);
- che il piatto tosaerba sia ben pulito;
- che le alette del motore idraulico siano pulite (fig. 5);
- che le lame siano ben affilate e saldamente fissate;
- che la vite centrale mozzo lama sia ben serrata (fig. 9 n. 3).
- che nell'assale idrostatico (fig. 5) il livello si trovi a 12 mm sotto al piano inferiore della vaschetta (fig. 6)

Riempire il serbatoio di carburante servendosi di un imbuto munito di un filtro molto fine (fig. 10 n. 4).

Regolare la posizione del sedile agendo sulla leva (fig. 11).

## AVVIAMENTO DEL MOTORE

- Spingere fino a metà corsa il manettino acceleratore (fig. 3 n. 5)
- Se il motore è freddo azionare il dispositivo di starter (fig. 3 n. 6). Ruotare la chiave di avviamento (fig. 1 n. 1).
- Una volta avviato il motore disinserire lo starter, aspettare qualche minuto per riscaldare il motore.

Nota: durante i trasferimenti è bene che il piatto di taglio sia in posizione di massima altezza.

## ACCENSIONE DEL FARO LUCE

Per l'accensione del faro luce è necessario posizionare la chiave di avviamento nella seconda posizione (fig. 18 pos. A).

**IMPORTANTE:** E' necessario utilizzare il faro luce con motore avviato in modo da evitare la scarica della batteria.

## INIZIO DEL LAVORO

- Scegliere l'altezza di taglio agendo sulla leva (fig. 2 n. 8) e posizionare il manettino acceleratore in corrispondenza del simbolo PTO. Accelerare secondo necessità e innestare la PTO tramite l'interruttore sul cruscotto (fig.1, n. 6). Azionare dolcemente la leva avanzamento (fig. 3 n. 2) ed iniziare il lavoro. Per fermarsi riportare la leva avanzamento in posizione centrale.
- La leva (fig. 3 n. 2) serve anche per la retromarcia, spostandola indietro la macchina retrocede - azionarla dolcemente.

## FRENO ANTERIORE

Il freno anteriore (fig. 1 n. 4) va utilizzato unicamente come freno di emergenza in discesa per non fare scivolare la macchina. Utilizzato in combinazione con il bloccaggio differenziale, esso rende la macchina molto stabile in discesa. In condizioni normali, per rallentare e frenare, utilizzare solo la leva di avanzamento. Per registrare i cavi agire sui registri (fig. 26).

## FRENO DI STAZIONAMENTO

Il freno di stazionamento si inserisce sollevando l'anello (fig. 3 n. 10) fino ad agganciare la leva. Per registrare il freno di stazionamento agire sul registro (fig. 5).

## BLOCCAGGIO DIFFERENZIALE

Il pedale del bloccaggio differenziale è quello indicato in fig. 1 al n. 5. Premere il pedale bloccaggio differenziale in caso di slittamento delle ruote motrici: è consigliabile utilizzare il bloccaggio anche in discesa, in forte pendenza, per mantenere in aderenza entrambe le ruote motrici. Attenzione! Non utilizzare il bloccaggio differenziale in curva. Mantenere lubrificati con grasso l'innesto e le catene (fig. 27).

## STRUMENTO CONTAORE

La macchina è dotata di uno strumento contaore che espleta tre funzioni:

- 1) Mostra il totale delle ore lavorate (sempre visibile sul display anche a chiave disinserita).
- 2) Mostra le ore mancanti al cambio dell'olio motore (OIL CHANGE IN...HS). Il primo cambio dell'olio motore deve avvenire dopo le prime 20 ore di lavoro, i cambi olio motore successivi devono avvenire ogni 100 ore di lavoro. La scritta "OIL CHANGE" lampeggia automaticamente sul display quando occorre effettuare il cambio dell'olio motore.
- 3) Mostra le ore mancanti all'ingrassaggio (LUBE IN...HS). Gli ingrassaggi devono essere eseguiti ogni 50 ore di lavoro. "LUBE" lampeggia automaticamente sul display quando occorre ingrassare la macchina.

Premendo il pulsante bianco del contaore si possono visualizzare a scelta le funzioni sopra indicate (fig. 1, n. 2).

## REGOLE UTILI PER IL BUON USO

- 1) Non forzare mai il motore: quando fuma dallo scarico, è sotto sforzo; bisogna rallentare.
- 2) Non tenere la macchina sotto la pioggia.
- 3) Affilare frequentemente le lame; il taglio sarà migliore e il motore forzerà di meno.
- 4) Controllare il terreno prima di procedere alla rasatura che non vi siano sassi, bastoni o corpi estranei.
- 5) Durante la rasatura tenere il motore a massimo regime, regolare la velocità in base all'altezza dell'erba.
- 6) **Mantenere pulite le griglie sopra al motore e le alette di raffreddamento del motore idraulico (fig. 4 e fig. 5).**

## POSIZIONI DI TAGLIO

Per regolare l'altezza di taglio si agisce sulla leva (fig. 2 n. 8). Il piatto può essere posizionato in 6 diverse posizioni di taglio da 35 a 80 mm. ed una posizione di trasferimento nella quale la lama si disinnesta automaticamente. In presenza di terreno accidentato, cunette o dossi, è conveniente operare con il piatto nella posizione di taglio più alta onde evitare urti da parte della lama.

## TERRENI IN PENDENZA

I terreni ripidi devono essere percorsi possibilmente nel senso salita/discesa, facendo molta attenzione nei cambi di direzione, che le ruote a monte non incontrino ostacoli (sassi, rami, radici, ecc.) che potrebbero causare il ribaltamento o la perdita di controllo della macchina. Valutare pertanto le varie situazioni e prestare attenzione in presenza di terreno umido e erba bagnata in quanto la macchina potrebbe scivolare. In discesa partire a bassa velocità ed evitare di calpestare erba secca o tagliata in quanto le ruote perdono aderenza; si tenga presente che, con l'inserimento del bloccaggio differenziale ed eventualmente del freno di emergenza anteriore (fig.1 n. 4) la macchina è più stabile.

Non trainare rimorchi o pesi né in salita né in discesa (su superficie piana sono consentiti max. 100 kg).

## INTERVENTI DEI DISPOSITIVI DI SICUREZZA

Ricordare sempre che il motore si ferma ogni volta che:

- L'operatore si alza dal sedile.

Inoltre il motore non si avvia se:

- La lama è innestata.
- Se non si è seduti al posto di guida.
- Se la leva di avanzamento non è in posizione di STOP.
- Se il piatto non è nella posizione più alta di trasferimento.

## MANUTENZIONE E LUBRIFICAZIONE

### ATTENZIONE!

- **Scollegare la candela prima di iniziare qualsiasi intervento di pulizia, manutenzione o riparazione. Indossare indumenti adeguati e guanti da lavoro.**
- **Qualora si sollevi la macchina o parte di essa, usare sempre strumenti idonei quali supporti o fermi di sicurezza.**
- **Non lasciare la macchina in manutenzione, priva di sicurezze o sollevata, in luoghi accessibili a persone inesperte, specialmente bambini.**
- **Non disperdere mai nell'ambiente olii esausti, benzina, gasolio ogni altro prodotto inquinante!**
- **Un'efficiente manutenzione e una corretta lubrificazione contribuiscono a mantenere la macchina in perfetta efficienza.**

## MOTORE

Per gli intervalli di lubrificazione seguire le norme contenute nel libretto del motore; comunque è **indispensabile sostituire l'olio dopo le prime 5 ore di lavoro, successivamente ogni 50 ore o ogni stagione unitamente al filtro olio (fig. 12, tappo scarico olio; utilizzare una controchiave nella parte fissa)**. Sostituire il filtro olio (fig. 13). La prima precauzione è che il motore sia correttamente manutenzionato con filtro aria, alette raffreddamento, testata pulita e l'olio motore a livello. Controllare il filtro aria ogni 4 ore o anche più frequentemente se l'ambiente è molto polveroso. Controllare la griglia a rete di aspirazione del raffreddamento del motore (fig. 4).

## ASSALE IDROSTATICO

Controllare con il motore freddo la vaschetta di espansione, deve essere vuota (fig. 5). Pulire frequentemente le alette di raffreddamento del motore idraulico, in estate, in presenza di molta polvere, ogni 4 ore di lavoro (fig. 5). Sostituire l'olio dopo le prime 50 ore di lavoro, successivamente ogni 200 ore, utilizzare olio 10W60 quantità 1,85 litri. Per la sostituzione procedere come segue:

- 1) Togliere i due tappi (fig. 14).
- 2) Rimuovere il tappo utilizzando un cacciavite (fig. 15).
- 3) Avvitare i due tappi (fig. 14) - (coppia di serraggio 13-17 N.m).
- 4) Inserire l'olio, rimontare il tappo (fig. 15).
- 5) Verificare la vaschetta di espansione sia vuota, il livello è di 12 mm sotto al piano inferiore della vaschetta di espansione (fig. 6).

## LUBRIFICAZIONE

Lubrificare con grasso ogni 20 ore:

- i perni snodo ruota (fig. 16).
- la bocca tenditore cinghia motore piatto di taglio e l'articolazione leverismo avanzamento tramite ingrassatori a distanza (fig. 16A).
- cuscinetti albero lama tramite ingrassatore a distanza (fig. 20).
- l'articolazione dello sterzo, dopo aver rimosso la pedana. (fig. 20A).

## FILTRO ARIA

Controllare il filtro aria ogni 4 ore od anche più frequentemente se l'ambiente è molto polveroso (fig. 8 – fig. 8A).

## CONTROLLO LAME E PIATTO

Una lama non affilata strappa l'erba, conferendogli un brutto aspetto; é necessario che l'affilatura sia sempre eseguita sui taglienti delle due lame. Per smontare la lama completa, afferrarla saldamente, utilizzando guanti da lavoro, svitare le viti (fig. 9 n. 3); affilare entrambi i taglienti per mezzo di una mola a grana media e verificare l'equilibratura della lama sorreggendola con un tondo infilato nel foro centrale. Per le due lame di taglio eseguire il montaggio seguendo lo schema (fig. 9).

### ATTENZIONE!

Serrare bene a fondo le viti di fissaggio (fig. 9 n. 3). Sostituire sempre i coltelli danneggiati o storti; non tentare mai di ripararli! Per il montaggio seguire lo schema fig. 9. **USARE SEMPRE COLTELLI ORIGINALI!** Se risultano usurati si possono girare in quanto sono dotati di doppio tagliente. Verificare sempre visivamente che i bulloni della lama non siano consumati o danneggiati.

## REGOLAZIONE PIATTO DI TAGLIO

Una buona planarità del piatto è essenziale per ottenere un prato uniformemente rasato. Posto il rasaerba su una superficie piana e verificata la corretta pressione dei pneumatici, agire sui 4 registri (fig. 17 – 17/A) posizionati sul piatto fino a portare il bordo del piatto alla stessa distanza dal pavimento (110 mm) sia da un lato che dall'altro (con l'operatore seduto e mettendo il piatto nella posizione 1 fig. 18/A). Nel caso non si riuscisse ad ottenere un buon parallelismo, consultare un Centro di Assistenza Autorizzato.

## CINGHIA MOTORE – LAMA

Se si verifica l'attorcigliamento o la fuoriuscita della cinghia, eseguire i controlli e le regolazioni illustrati in fig. 18/A, tenendo il piatto nella posizione più bassa. Attenzione: quando si posizionano i guidacinghia, occorre avvicinarli alla cinghia controllando il piatto nelle varie altezze (fig. 19).

## CINGHIE MOTORE – ASSALE IDROSTATICO

Sono autoregolanti, non hanno bisogno di nessuna regolazione, basta controllare la tensione della molla. Per la sostituzione occorre sganciare la molla di tensione (fig. 21).

## ROTAZIONE LAMA

Per innestare e disinnestare la rotazione della lama si agisce sul pulsante (n. 6, fig.1).

Durante l'innesto il motore deve essere a metà regime (vedi indicazione sull'adesivo acceleratore) e la macchina deve essere al di fuori dell'erba da tagliare. Non inserire le lame con motore a massimo regime. La macchina è dotata di frizione elettromagnetica che funziona anche da freno lama durante il disinnesto. Il disinnesto avviene anche automaticamente nella posizione più alta della leva regolazione altezza di taglio. **ATTENZIONE:** per motivi di sicurezza abbassando la leva di regolazione altezza di taglio dalla posizione più alta con il pulsante innestato (n.6, fig. 1), la lama non riparte automaticamente. Per farla ripartire occorre disinnestare e innestare nuovamente il pulsante di rotazione della lama (fig. 1, n.6).

La lama deve arrestarsi entro 5 secondi, se ciò non avvenisse occorre registrare i 3 dadi della frizione elettromagnetica, inserendo sotto al piattello freno uno spessore da 0,3 mm. **N.B. Questa operazione va eseguita da un centro assistenza autorizzato.**

## SOSTITUZIONE CINGHIE

La trasmissione del movimento del motore alla trasmissione idraulica e dal motore alle lame è ottenuta per mezzo di due cinghie trapezoidali. **Sostituire le cinghie non appena manifestano segni di usura!** La loro sostituzione e successive regolazioni sono abbastanza complesse ed è indispensabile vengano affidate ad un Centro Assistenza Autorizzato. Per la cinghia motore piatto di taglio, occorre smontare il guidacinghia della puleggia piatto (fig. 19) e sganciare la molla tendicinghia (fig. 20).

**USARE SEMPRE CINGHIE ORIGINALI!**

## CATENE BLOCCAGGIO DIFFERENZIALE

Sull'asse bloccaggio differenziale sono posizionati alle estremità due dispositivi tendicatena. Per la regolazione svitare leggermente i due dadi (fig. 28, A) e agire poi sulla vite (fig. 28, B).

**ATTENZIONE:** per non sovraccaricare la trasmissione non mettere la catena in tensione. Deve flettere di 1 mm.

## DISPOSITIVO DI SBLOCCO DELLA TRAZIONE

Il dispositivo di sblocco della trazione è posizionato nella parte posteriore della macchina (fig. 22), se si verificasse un'avaria alla macchina, per poterla trainare o spostare a mano posizionare la levetta nella posizione folle (fig. 22, pos. B). Nella posizione (A) la macchina è in lavoro.

## PUNTI DI LUBRIFICAZIONE CON GRASSO

Ingrassare tendicinghia e leva avanzamento tramite gli appositi ingrassatori (fig. 16) e l'albero lama tramite apposito ingrassatore (fig. 20).

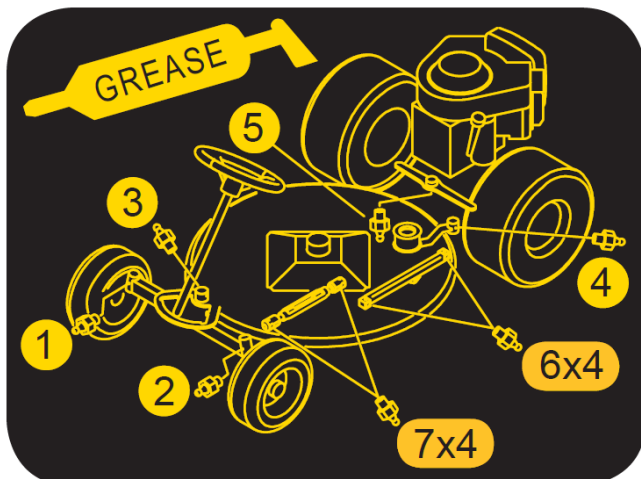

**TABELLA RIASSUNTIVA MANUTENZIONE**

OPERAZIONE		OGNI 8 ORE	PRIME 20 ORE	OGNI 50 ORE	OGNI 100 ORE	OGNI 200 ORE
Olio motore	Controllare il livello	•				
	Cambiare		•		•	
Filtro aria	Controllare	•				
	Sostituire				*	
Candela	Controllare/registrare				•	
	Sostituire					•
Controllare che la griglia di aspirazione motore sia ben pulita		•				
Controllare che le alette del motore idraulico siano ben pulite		•				
Olio cambio	Controllare il livello		•		•	
	Sostituire			•		•
Controllare affilatura e fissaggio lame		•				
Lubrificare con grasso			•	•		

• operazione raccomandata

\* operazione da eseguire se necessario

**GUIDA ALL'IDENTIFICAZIONE DEGLI INCONVENIENTI**

INCONVENIENTE	
CAUSA	RIMEDIO

Con la chiave in pos. AVV. il cruscotto rimane spento

- La batteria non eroga corrente alcuna
  - Controllare i cavi di collegamento
  - Ricaricare la batteria
  - Sostituire il fusibile

Il cruscotto si accende, ma con la chiave in pos. AVV. il motorino di avviamento non gira

- La batteria non eroga sufficiente corrente
  - Ricaricare la batteria
- Manca il consenso all'avviamento
  - Leva avanzamento in posizione stop
  - Disinserire le lame
  - Sedetevi al posto guida
  - Controllare i tre sensori di sicurezza (sedile innesto lame - leva avanzamento)

Avviamento difficoltoso o funzionamento irregolare del motore

- Problemi di carburazione
  - Pulire o sostituire il filtro dell'aria
  - Regolare il carburatore (attenersi al libretto motore)
- Depositi o impurità nel carburante
  - Svuotare il serbatoio ed impiegare benzina fresca
  - Controllare ed eventualmente sostituire il filtro benzina

Il motorino gira ma il motore non si avvia

- Mancanza del flusso di benzina
  - Controllare che lo starter sia azionato (se il motore è freddo)
  - Verificare livello nel serbatoio



- Insufficienza nell'impianto d'accensione
  - Controllare il cablaggio del comando apertura carburatore
  - Controllare (ed eventualmente sostituire) il filtro benzina
  - Controllare che il foro di sfiato sul tappo del serbatoio non sia otturato
  - Controllare il fissaggio del cappuccio della candela
  - Verificare la pulizia e la corretta distanza fra gli elettrodi

---

Calo di rendimento del motore durante il taglio

- Velocità di avanzamento elevata in rapporto all'altezza di taglio
  - Diminuire la velocità
  - Alzare di qualche tacca il piatto di taglio

---

Taglio irregolare

- Piatto di taglio non parallelo al terreno
  - Controllare la pressione dei pneumatici
  - Ripristinare il parallelismo del piatto
- Inefficienza della lama
  - Controllare il corretto montaggio della lama
  - Affilare o sostituire le lame
  - Controllare la tensione della cinghia motore piatto

---

Vibrazioni durante il funzionamento

- Lame squilibrate
  - Equilibrare o sostituire le lame se danneggiate
- Fissaggi allentati
  - Verificare e serrare le viti di fissaggio delle lame, del motore e del telaio

---

## IMPIANTO ELETTRICO

L'impianto elettrico è protetto da fusibile che, se interrotto, provoca la totale inefficacia di tutto l'impianto elettrico. **Ricercato e riparato il guasto**, sostituire il fusibile avariato con uno di uguale portata. **Non sostituire mai il fusibile con uno di portata diversa.** I fusibili dell'impianto elettrico si trovano a sinistra dello sterzo (fig. 23). Se gli inconvenienti perdurano dopo aver eseguito le operazioni sopra descritte, contattare il Centro Assistenza Autorizzato. Non tentare mai di effettuare riparazioni impegnative senza avere i mezzi e le cognizioni tecniche necessarie.

### IMPORTANTE!

- Evitare di invertire la polarità della batteria.
- Non far funzionare il rasaerba senza la batteria, essendo dotato di un regolatore di carica.
- Fare attenzione a non causare corto circuiti.

## LA MACCHINA NON STA IN FOLLE

Allentare i controdadi (fig. 24, pos. B) e avvitare il dado (fig. 24, pos. C) per muovere la macchina in avanti, oppure svitare il dado (fig. 24, pos. C) per muovere la macchina indietro.

## LEVA AVANZAMENTO

Per registrare la velocità in marcia avanti e in RM agire sulle viti (pos. A, fig. 24). Se la leva avanzamento torna automaticamente a zero registrare il dado autobloccante (pos. A, fig. 25).

## FINE LAVORO

Terminata la rasatura, disinnestare le lame, ed effettuare il percorso di ritorno con il piatto di taglio in posizione di massima altezza. Per fermarsi mettere la leva avanzamento in posizione STOP (fig. 3 n. 2), portare il manettino acceleratore al minimo, spegnere il motore ruotando la chiave (fig. 1 n. 1), abbassare il piatto nella posizione più bassa.

## PULIZIA

Dopo ogni utilizzo, ripulire l'esterno del rasaerba e pulire con cura i collettori e la marmitta del motore.

## RIMESSAGGIO E INATTIVITÀ PROLUNGATA

Riporre la macchina in un ambiente asciutto, al riparo dalle intemperie e, possibilmente, ricoprirla con un telo. Se si prevede un prolungato periodo di inattività (superiore a 1 mese), provvedere a scollegare il cavo rosso della batteria (fig. 23) e seguire le indicazioni contenute nel libretto di istruzioni del motore; lubrificare inoltre tutte le articolazioni. Controllare periodicamente che il voltaggio della batteria non scenda sotto il valore di 12 Volt e in tal caso provvedere alla ricarica. Utilizzare l'additivo conservante per benzina verde. Se la macchina non viene utilizzata per più di trenta giorni, occorre svuotare del carburante il motore onde prevenire la formazione di depositi gommosi nel sistema di alimentazione o in parti vitali del carburatore. Per proteggere il motore si raccomanda di utilizzare l'additivo per carburante Briggs&Stratton, acquistabile presso tutti i centri di assistenza Briggs&Stratton. Miscelare l'additivo al carburante nel serbatoio o nel recipiente del carburante. Far girare un po' il motore per far circolare l'additivo nel carburatore. Il motore e il carburatore possono essere così conservati fino a 24 mesi. Nota: Se non si utilizzano additivi oppure il motore utilizza benzina contenente alcol, svuotare il serbatoio del carburante, facendo funzionare il motore finché non finisce il carburante.

# BROYEUR HYDROSTATIQUE CLIMBER SERIE 7

Cher Client,

Nous vous remercions pour la confiance et la préférence que vous avez bien voulu accorder à notre Grillo CLIMBER S7. Nous sommes certains que l'utilisation de votre nouvelle machine répondra entièrement à vos exigences. Pour un emploi optimal et pour son entretien au fil du temps, nous vous demandons de lire attentivement et de respecter scrupuleusement les indications de cette brochure; cela vous permettra d'obtenir d'excellents résultats et de sauvegarder votre investissement. Nous vous demandons de conserver ce Manuel qui doit toujours accompagner la machine.

## DESCRIPTION GÉNÉRALE ET USAGE PRÉVU

La machine Grillo Climber série 7 est un broyeur auto-porté, conçu pour la coupe de l'herbe, aussi en pente.

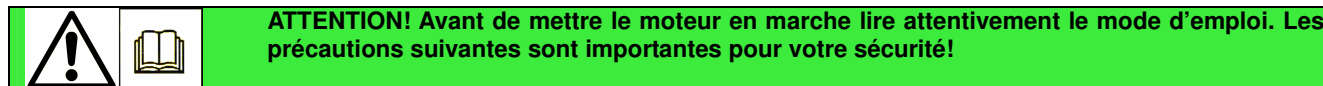

## MISES EN GARDE

La prudence est l'arme principale pour la prévention des accidents!

Avant de commencer tout travail nous vous demandons de lire attentivement le mode d'emploi suivant concernant le broyeur.

L'utilisation inadéquate du broyeur et de son équipement peuvent être dangereux; pour réduire ces possibilités de danger, veuillez respecter ces précautions nécessaires:

- 1) Lire entièrement ce Manuel avant l'activation et la mise en mouvement du broyeur.
- 2) Respecter avec une attention particulière les mises en garde et les étiquettes de sécurité placées autour du broyeur.
- 3) Avant de confier votre broyeur à d'autres personnes il faut les mettre au courant des normes de sécurité, et du mode d'emploi.
- 4) Avant de commencer le travail, mettre des vêtements de travail appropriés, gants, bottes et lunettes.
- 5) Pendant le travail mettre des instruments de protection acoustique appropriés (casques).
- 6) Avant de mettre le broyeur en marche, vérifier que personne ne se trouve tout près de la machine spécialement des enfants.
- 7) Avant de faire marche arrière, contrôler qu'il n'y ait personne et aucun obstacle.
- 8) Contrôler le terrain avant de la tonte pour qu'il n'y ait pas de cailloux, de morceaux, de bois ou d'autres corps qui pourraient être projetés et se révéler très dangereux.
- 9) Si l'on heurte un corps étranger, déclencher la lame, éteindre le moteur enlever le clé de démarrage et examiner le broyeur; si la machine vibre, il faut le réparer.
- 10) Pendant le travail, tenir les personnes à une distance minimum de 15 mètres.
- 11) Voyager à une vitesse réduite sur les terrains accidentés.
- 12) Sur des pentes, en descente modérer la vitesse.
- 13) Dans les descentes tourner très lentement.
- 14) L'utilisateur est toujours responsable des dommages occasionnés aux tiers.
- 15) Le couteaux déformés ou endommagés doivent être toujours remplacés et jamais réparés.
- 16) Utiliser toujours des pièces détachées et des accessoires d'origine GRILLO.
- 17) Travailler uniquement avec la lumière du soleil ou avec une bonne lumière artificielle.
- 18) Conserver le carburant dans des jerricans spécifiquement construit à cet effet.
- 19) Être vigilants lorsqu'on travaille près d'une route.
- 20) Laisser refroidir le moteur et nettoyer soigneusement les collecteurs et le pot d'échappement avant de ranger le broyeur dans des locaux fermés.
- 21) Ne pas utiliser le broyeur quand l'on est fatigué ou l'on a bu des boissons alcoolisées.
- 22) Éviter les fuites de combustible; après avoir rempli le réservoir nettoyer soigneusement les fuites sur la tondeuse avant d'activer le moteur: ne créer aucune source d'injection jusqu'à totale dispersion des vapeurs de l'essence sortie.
- 23) Ne pas modifier ni désactiver les dispositifs de sécurité.
- 24) Ne pas modifier le réglages du moteur et plus spécialement le nombre de tours maximum.
- 25) Ne poser aucun poids sur le siège; le dispositif de sécurité de démarrage pourraient se désactiver.
- 26) N'effectuer aucun réglage ou nettoyage avec le moteur en marche.
- 27) Ne jamais faire contrôler la machine lorsque le conducteur est au volant avec le moteur en marche.

## USAGES IMPROPRES À ÉVITER

- 28) Ne transporter aucun passager à bord.
- 29) Ne pas faire travailler des personnes trop jeunes: l'usage est interdit aux mineurs de 16 ans.
- 30) Ne pas utiliser le broyeur près de fosses ou sur leur accotements qui peuvent s'écrouler sous le poids.
- 31) Remplacer les pots d'échappement usés ou endommagés.
- 32) Ne pas tracter de remorques ou des poids en pentes (sur surfaces planes le poids admissible est de max. 100 kg).

## PRÉCAUTIONS DE SÉCURITÉ SUPPLÉMENTAIRES

Les mises en garde décrites ci-dessus pourraient ne pas être suffisants afin d'éviter tous les risques, au cas où l'opérateur ne se tenait pas à l'usage approprié de la présente machine broyeur. Pour cette raison et pour plus de prudence nous ajoutons les précautions suivantes.

## Climber série 7/ Traduction des instructions originales

- 32) La rotation de la lame du broyeur est très dangereuse: ne jamais mettre les mains ou les pieds sous le plateau.
- 33) Ne pas faire marche arrière si le moteur est accéléré.
- 34) Il est dangereux d'actionner le volant de direction brusquement, avec le moteur à plein régime.
- 35) Avant d'activer le moteur, remplir le réservoir de carburant. Le ravitaillement de combustible doit être fait en plein air; désactiver le moteur, rester loin des étincelles ou des flammes et ne pas fumer. Remettre le bouchon du réservoir et ranger les jerricans de carburant de manière fiable.
- 36) Effectuer la vidange du réservoir de carburant uniquement en plein air.
- 37) Ne jamais utiliser le broyeur sur le gravier car il serait aspiré et centrifugé par la lame, ce qui est très dangereux.
- 38) Si vous avez des enfants, cachez les clés de démarrage du broyeur.
- 39) **ATTENTION:** Pour réduire le risque d'incendie, faire en sorte que le logement du moteur, le pot d'échappement, les collecteurs, la batterie, la zone réservoir et la tuyauterie du carburant ne soient pas obstrués par des herbes, des feuilles, des poussières etc.
- 40) Ne pas remiser le broyeur dans un édifice où les vapeurs du carburant peuvent arriver jusqu'à des flammes, des étincelles ou des fils électriques dénudés.

### Déconnecter la transmission du plateau de coupe, arrêter le moteur et déconnecter les bougies d'allumage:

- a) avant de nettoyer les points obstrués.
- b) avant toute contrôle ou réparation de la tondeuse.
- c) après avoir heurté un objet étranger (vérifier que le plateau de coupe ne soit pas endommagé).
- d) Si la machine vibrait de façon anormale, contrôler immédiatement l'ensemble de la machine de façon à déterminer la raison qui provoque cette anomalie: y remédier avec l'assistance d'un professionnel si nécessaire.

## IDENTIFICATION ET ASSISTANCE



### IDENTIFICATION

Le Grillo CLIMBER Série 7 est équipé d'une plaquette (placée sur la colonne de direction) avec le numéro de série de la machine.

N. DE SERIE

DATE D'ACHAT

CONCESSIONNAIRE

### SERVICE ASSISTANCE

Ce Manuel fournit toutes les indications utiles sur l'emploi de la tondeuse et sur un entretien de base correct, qui peut être effectué par l'opérateur. Pour les interventions non décrites dans cette brochure, s'adresser au Revendeur responsable de la Zone.

### PIÈCES DE RECHANGE

Nous recommandons d'utiliser exclusivement des pièces de rechange d'origine, les seules qui offrent des caractéristiques de sécurité et d'interchangeabilité. Dans toute demande de pièce il doit être indiqué le numéro de série de la machine et la référence de la pièce à remplacer. Pour les pièces de rechange relatives au moteur, respecter les indications contenues dans le manuel spécifique.

### GARANTIE

La garantie est assurée selon les modes et les limites indiquées par la loi en vigueur. Le revendeur devra remettre au client final une copie de la carte de garantie de la machine, qui pourra être téléchargée du site Grillo après avoir enregistré la machine même. En ce qui concerne le moteur, seulement les conditions prévues par le Fabricant concerné sont valables.

## CARACTÉRISTIQUES TECHNIQUES

### MOTEUR:

- **CL7.15** - LONCIN LC1-P92F 15, 12 HP (9,2kW), 452 cm<sup>3</sup>, OHV, monocylindre essence.

- **CL7.18** - BRIGGS & STRATTON 7180 INTEK OHV, 15,2 HP 656 cc, deux cylindres, à explosion, 4 temps.

**DÉMARRAGE:** électrique, avec batterie 12V.

**BOITE DE VITESSES:** transmission hydrostatique.

**DIFFÉRENTIEL:** avec blocage.

**EMBRAYAGE:** par prise de force, avec embrayage électromagnétique .

**VITESSE:** de 0 à 9 Km/h avec variation continue et marche arrière de 0 à 6 Km/h.

**PNEUMATIQUES avant:** 13x5.00 - 6; **arrière:** 16 x 6.50-8.

**FREINS:** avant d'urgence et arrière de stationnement.

**SIÈGE:** amorti et réglable et équipé de l'arceau de sécurité.

**PLATEAU DE COUPE:** éjection latérale/arrière.

**SYSTÈME DE COUPE:** rotatif à 1 lame.

**LARGEUR DE COUPE:** 780 mm – CL7.13; 850 mm – CL7-18

**VITESSE PERIPHERIQUE LAME:** 76 m/sec.

**HAUTEUR DE COUPE:** de 35 mm. à 85 mm. 6 différentes positions de coupe et 1 de transfert.

**RENDEMENT:** 4800 m<sup>2</sup>/h (indicatif) – CL7.13; 6.000 m<sup>2</sup>/h (indicatif)- CL7.18

**RAYON DE BRAQUAGE INTERNE:** 450 mm.

**RÉSERVOIR:** 7 litres - **RÉSERVE:** 1 litres

### CROCHET D'ATTELAGE ET FEU AVANT D'ORIGINE

**ACCESSOIRES:** lame orientable 125 cm, chaînes à neige pour roues arrière.

**DIMENSIONS:** Longueur: 1895 mm; Largeur: 956 mm; Hauteur: 980 mm.

**POIDS:** 225 kg. – 7.13; 245 kg. - CL7.18

## MODE D'EMPLOI

### MISE EN SERVICE DE LA MACHINE

- 1) Contrôler que la machine soit intacte et qu'elle n'ait pas été endommagée durant le transport.
- 2) Vérifier les niveaux d'huile du moteur et de la transmission hydrostatique.
- 3) Vérifier la pression des pneus:  
1 BAR roues AV. 13 x 50-6  
1,2 BARS roues AR. 16 x 6.50-8.
- 4) Contrôler le voltage de la batterie qui ne doit pas être inférieur à la valeur de 12 V; prévoir éventuellement la recharge.  
**IMPORTANT!!! Éviter** d'inverser les polarités de la batterie durant le montage.
- 5) Monter le volant, faire attention au montage de la clavette et au serrage de la vis, (couple de serrage 2 KgF.m [20 N.m]).
- 6) Monter le pot d'échappement, le pare-chocs arrière et l'arceau de sécurité.

### RODAGE - ATTENTION!!

Vidanger l'huile moteur et le filtre après les 5 premières heures d'exploitation. Contrôler qu'il n'y ait aucune fuite d'huile ni des vis desserrées, en particulier celles de fixation de la lame et de la direction.

### AVANT DE DÉMARRER LE MOTEUR

Avant de démarrer le moteur contrôler toujours:

- que le levier d'avancement soit au point mort (fig. 3);
  - que l'huile dans le moteur soit au niveau voulu (fig. 4);
  - que l'huile du moteur hydraulique soit au niveau voulu (fig. 5); (le niveau correct est 12 mm au-dessous du fond de la cuvette fig. 6).
  - que les grilles d'aspiration pour le refroidissement du moteur soient propres (fig. 7);
  - que le filtre à air soit bien propre (fig. 8 – 8A);
  - que le disque de la tondeuse soit bien propre;
  - que les ailettes du moteur hydraulique soient bien propres (fig. 5);
  - que les lames soient bien affûtées et solidement fixées;
  - que la vis centrale du moyeu lame soit bien serrée (fig. 9 n. 3).
  - que dans le moteur hydrostatique (fig. 5) le niveau se situe à 12 mm. en dessous du fond du réservoir d'expansion.
- Remplir le réservoir de carburant en se servant d'un entonnoir muni d'un tamis très fin (fig. 10 n. 4).

Régler la position du siège en intervenant sur le pommeau (fig. 11).

### DÉMARRAGE DU MOTEUR

- Pousser jusqu'à la mi-course la manette de l'accélérateur (fig. 3 n. 5).
  - Si le moteur est froid, actionner le dispositif de starter (fig. 3 n. 6). Tourner la clé (fig. 1 n. 1).
  - Lorsque le moteur a démarré, désactiver le starter, attendre quelques minutes pour réchauffer le moteur.
- Note: durant les transferts, nous conseillons de placer le disque de coupe sur la position de hauteur maximale.

### DÉBUT DU TRAVAIL

- Choisir la hauteur de coupe à l'aide du levier (fig. 2 n. 8) et mettre la manette de l'accélérateur dans la position indiquée par le symbole de la prise de force. Accélérer convenablement le moteur et enclencher la prise de force en utilisant le bouton sur le tableau de bord (fig. 1 n. 6). Actionner doucement le levier d'avancement (fig. 3 n. 2) et commencer le travail. Pour s'arrêter reconduire le levier d'avancement sur la position centrale.
- Le levier (fig. 3 n. 2) sert également pour la marche AR.: si on le déplace vers l'arrière, la machine recule, l'actionner doucement.

### FREIN AVANT

Le frein avant (fig.1 n. 4) ne doit être utilisé qu'en tant que frein d'urgence, en descente pour éviter que la machine ne glisse. Le frein avant, utilisé avec le blocage différentiel, augmente la stabilité de la machine en descente. Pour ralentir et freiner en conditions normales il faut utiliser le levier d'avancement. Pour régler les câbles, utiliser les dispositifs comme indiqué dans la fig. 26.

### FREIN DE STATIONNEMENT

On insère le frein de stationnement en soulevant l'anneau fig. 3 n. 10 jusqu'à enclencher le levier. Pour régler le frein de stationnement agir sur le dispositif de réglage (fig. 5).

### BLOCAGE DIFFÉRENTIEL

La pédale du blocage différentiel est indiquée dans la fig. 1 au n. 5. Appuyer sur la pédale du blocage différentiel si les roues motrices ont tendance à glisser. Nous conseillons également d'actionner le blocage en descente dans les pentes plus fortes, afin de maintenir l'adhérence des deux roues motrices. **Attention!** Ne pas utiliser le blocage différentiel dans les tournants. Maintenir l'attache et les chaînes lubrifiées avec graisse (fig. 27).

### COMPTEUR-HORAIRE

La machine est équipée d'un nouveau compteur-horaire. Ce dispositif offre 3 fonctions:

- 1) Il affiche le nombre des heures travaillées (tout-le-temps, même avec clé déclenchée).
- 2) Il affiche les heures manquantes au remplacement de l'huile moteur (OIL CHANGE IN...HS) (= VIDANGE HUILE DANS.....HEURES). La première vidange d'huile doit être faite impérativement après les premières 20 heures de travail, ensuite toutes les 100 heures. L'avertissement « OIL CHANGE » (= VIDANGE HUILE) clignote automatiquement lorsque le remplacement d'huile se rend nécessaire.
- 3) Il affiche les heures manquantes au graissage (LUBE IN... HS) (= GRAISSER DANS...HEURES). Les graissages doivent être exécutés toutes les 50 heures de travail. L'avertissement « LUBE » (= GRAISSER) clignote automatiquement lorsque le graissage se rend nécessaire.

Les trois fonctions indiquées ci-dessus s'affichent en appuyant sur le bouton blanc du compteur-horaire (fig. 1, no. 2).

### RÈGLES UTILES POUR UN BON USAGE

- 1) Ne jamais forcer le moteur: lorsque le tuyau d'échappement fume, le moteur est sous effort. Ralentir.
- 2) Ne pas laisser la machine sous la pluie.
- 3) Affûter fréquemment les lames; la coupe sera meilleure et le moteur forcera moins.
- 4) Contrôler le terrain avant d'effectuer la tonte pour qu'il n'y ait pas de cailloux, de morceaux de bois ou d'autres corps.
- 5) Durant la tonte le moteur doit tourner à plein régime; régler la vitesse en fonction de la hauteur de l'herbe.
- 6) **Faire en sorte que les grilles au dessus du moteur et les ailettes de refroidissement du moteur hydraulique (fig. 4 et fig. 5) soient toujours propres.**

### POSITIONS DE COUPE

Pour régler la hauteur de coupe intervenir sur le levier (fig. 2 n. 8). Le plateau peut occuper 6 positions de coupe différentes, de 30 à 80 mm, et une position de transfert dans laquelle la lame se déclenche automatiquement. En présence d'un terrain accidenté, de cassis ou dos-d'âne, il convient d'agir avec le disque dans la position de coupe la plus haute pour éviter les chocs de la lame.

### TERRAINS EN PENTE

Les terrains en pente doivent être parcourus, si possible, dans le sens montée/descente, en faisant grande attention, lors des changements de direction, à ce que les roues en amont ne rencontrent aucun obstacle (cailloux, branches, racines, etc...) qui pourraient entraîner le capotage ou la perte de contrôle de la machine. Évaluer convenablement les différentes situations et faire grande attention si le terrain est humide et l'herbe mouillée car la machine pourrait glisser. En descente, démarrer avec une faible vitesse et éviter de piétiner l'herbe sèche ou coupée car les roues perdent leur adhérence ; il est important de noter que, avec le blocage différentiel et éventuellement le frein d'urgence avant (fig. 1 n. 4) actionnés la machine acquiert stabilité.

Ne pas tracter de remorques ou des poids en montée ou en descente (sur surfaces planes le poids admissible est de max. 100 kg).

## INTERVENTIONS DES DISPOSITIFS DE SÉCURITÉ

Se rappeler toujours que le moteur s'arrête à chaque fois que:

– l'opérateur quitte son siège.

En plus le moteur ne démarre pas si:

– la lame est connectée,

– l'on n'est pas assis au poste de conduite,

– si le levier avancement ne se trouve pas dans la position de «STOP».

– si le plateau de coupe n'est pas dans la position la plus haute du transfert.

## ENTRETIEN ET LUBRIFICATION

### ATTENTION!

- **Débrancher la bougie d'allumage avant de procéder à toute opération de nettoyage, de maintenance ou de réparation. Porter des vêtements appropriés et des gants de travail.**

- **Quand on relève la machine ou une partie de la machine, utiliser toujours des instruments appropriés comme des supports de sécurité.**

- **Ne pas laisser la machine relevée et sans supports de sécurité non gardée, surtout dans des lieux où personnes inexpertes et enfants peuvent avoir accès à la machine.**

- **Ne jamais jeter dans la nature les huiles usées, l'essence et tout autre produit polluant!**

- **Une maintenance fiable et une lubrification correcte contribuent à maintenir la tondeuse en parfait état de marche.**

### MOTEUR

Respecter les normes contenues dans le manuel du moteur en ce qui concerne les intervalles de lubrification; **il est toutefois indispensable de vidanger l'huile après les 5 premières heures de travail, ensuite toutes les 50 heures ou une fois par saison, en remplaçant également le filtre à huile (fig. 12 bouchon de vidange de l'huile; utiliser une deuxième clé pour empêcher à la partie fixe de se dévisser)**. Remplacer le filtre à huile (fig. 13). Première précaution à prendre: le moteur doit être correctement entretenu avec un filtre à air, des ailettes de refroidissement, une tête propre et l'huile moteur au niveau voulu. Contrôler le filtre à air toutes les 4 heures ou même plus fréquemment si l'environnement est très poussiéreux. Contrôler la grille d'aspiration du refroidissement du moteur (fig. 4).

### ESSIEU HYDROSTATIQUE

Le moteur froid, contrôler le réservoir à expansion, qui doit être vide (fig. 5).

Nettoyer fréquemment les ailettes de refroidissement du moteur hydraulique: toutes les 4 heures de travail durant l'été, compte tenu de la présence importante de poussière (fig. 5). Vidanger l'huile après les 50 premières heures de travail, ensuite toutes les 200 heures; utiliser uniquement de l'huile 10W60, quantité 1,85 litres. Pour exécuter cette opération, il est conseillé de vidanger l'huile en procédant comme suit:

- 1) Retirer les deux bouchons (fig. 14).
- 2) Retirer le bouchon (fig. 15), en utilisant un tournevis.
- 3) Visser les deux bouchons (fig. 14) - (couple de serrage 13-17 N.m).
- 4) Insérer l'huile et visser le bouchon (fig. 15).
- 5) Vérifier que le réservoir à expansion soit vide, le niveau correct est 12 mm au-dessous du fond du réservoir (fig. 6).

### LUBRIFICATION

Graisser toutes les 20 heures:

- les axes d'articulation de roue (fig. 16).

- la bague du tendeur de courroie moteur – plateau de coupe et les articulations et leviers de l'avancement en utilisant pompe à graisse à distance (fig. 16A).

- les roulements de l'arbre lame en utilisant pompe à graisse à distance (fig. 20).

- la direction en crémaillère en enlevant la plate-forme (fig. 20A).

### FILTRE À AIR

Contrôler le filtre à air toutes les 4 heures ou plus fréquemment si le milieu est très poussiéreux (fig. 8 – fig.8A).

### CONTRÔLE DES LAMES ET DU PLATEAU

Une lame non affûtée arrache le gazon et enlaidit le cadre général. Il faut que l'affûtage des lames soit toujours effectué sur les tranchants des deux lames. Pour démonter une lame complète, la saisir avec force en utilisant des gants de travail et dévisser les vis (fig. 9 n. 3); affûter les deux tranchants avec une meule à grain moyen et vérifier l'équilibrage de la lame en la soutenant avec un fer rond enfilé dans le trou central. Pour les deux lames de coupe effectuer le montage en respectant le schéma (fig. 9.). **ATTENTION!** Serrer bien à fond la vis de fixation (fig. 9 n. 3). Remplacer toujours les couteaux abîmés ou tordus; ne jamais les réparer! Pour le montage respecter le schéma (fig. 9). **UTILISER TOUJOURS DES COUTEAUX D'ORIGINE!** Les couteaux sont doués de double tranchant: quand l'un des deux tranchants est usé, on peut utiliser le couteau de l'autre côté. Vérifier toujours que les boulons de fixation des couteaux ne soient usés ou abîmés.

### RÉGLAGE DU PLATEAU DE COUPE

Un bon parallélisme du plateau est essentiel pour obtenir un gazon uniformément tondu. Une fois placée la tondeuse sur une surface plate et après avoir contrôlé que la pression des pneus soit appropriée, intervenir sur les 4 dispositifs de réglage (fig. 17 – 17/A) placés sur le plateau jusqu'à ce que le bord du disque soit placé à la même distance du sol (110 mm), aussi bien

## Climber série 7/ Traduction des instructions originales

d'un côté que de l'autre (avec l'opérateur assis et le plateau sur la position 1 fig. 18/A). Si l'on n'arrive pas à obtenir un bon parallélisme il faut consulter un Centre d'Assistance autorisé.

### COURROIE MOTEUR – LAME

Régler la tension en agissant sur le registre (fig. 18). Si l'on constate l'entortillement ou la sortie de la courroie procéder aux vérifications illustrés dans la fig. 18/A, en maintenant le plateau dans la position la plus basse (de transfert). Attention! Lorsqu'on place les guide-courroie, il faut les rapprocher de la courroie en contrôlant le plateau aux différentes hauteurs (fig. 19).

### COURROIE DU MOTEUR – ESSIEU HYDROSTATIQUE

Elle est à réglage automatique; elle n'exige aucun réglage: il suffit de contrôler la tension du ressort; pour la remplacer, décrocher le ressort de tension (fig. 20).

### ROTATION DE LA LAME

Pour activer et désactiver la rotation de la lame, on utilise le bouton (fig. 1 n. 6). Pendant l'activation le moteur doit être à mi-régime et la machine doit se trouver hors du gazon à couper. Ne pas enclencher les lames avec le moteur au maximum. La machine est équipée d'un embrayage électromagnétique qui fonctionne même comme frein de lame pendant le déclenchement. Les lames se déclenchent aussi dans la position la plus haute du levier réglage hauteur de coupe.

**Attention:** pour des raisons de sécurité, si l'opérateur baisse le levier de réglage hauteur de coupe de la position plus haute avec le bouton pressé, les lames ne s'enclenchent pas automatiquement. Il faut désactiver et activer de nouveau le bouton d'enclenchement rotation de lames. La lame doit s'arrêter en 5 secondes; s'il n'en était pas ainsi, régler le frein en intervenant sur le registre (fig. 19). **Important: cette opération doit être réalisée dans un Centre d'Assistance autorisé.**

### REPLACEMENT DES COURROIES

La transmission du mouvement du moteur à la transmission hydraulique et aux lames est assurée par deux courroies trapézoïdales. **Remplacer les courroies dès qu'elles manifestent des signes d'usure!** Leur remplacement et les réglages successifs sont assez complexes. Il faut donc confier ces opérations à un Centre d'Assistance autorisé. Pour la courroie du moteur du plateau de coupe, il faut démonter le guide-courroie placés à côté de la poulie du plateau (fig. 19), puis décrocher le ressort de tension de la courroie (fig. 20). **UTILISER TOUJOURS DES COURROIES D'ORIGINE!**

### CHAÎNES DU BLOCAGE DIFFÉRENTIEL

Dans les deux cotés de l'essieu du blocage différentiel il y a deux tendeurs à chaînes. Pour les régler, dévisser légèrement les deux écrous (fig. 28, réf. A) et utiliser la vis (fig. 28, réf. B). **ATTENTION:** afin de ne pas surcharger la transmission, ne pas tensionner la chaîne. Elle doit bouger d'1 mm.

### DISPOSITIF DE DÉBLOCAGE DE LA TRACTION

Le dispositif de déblocage de la traction est placé dans la partie arrière de la machine (fig. 22). Si une avarie intervient sur la machine, placer le levier en point mort (B, fig. 22) pour pouvoir tracter ou déplacer la machine manuellement. Dans la position (A) la machine est en service.

**TABLEAU RÉCAPITULATIF DE MAINTENANCE**

OPÉRATION		TOUTES LES 8 HEURES	APRÈS LES PREMIÈRES 20 HEURES	TOUTES LES 50 HEURES	TOUTES LES 100 HEURES	TOUTES LES 200 HEURES
Huile moteur	contrôler le niveau	•				
	remplacer		•		•	
Filtre à air	contrôler	•				
	remplacer				*	
Bougie d'allumage	contrôler/régler				•	
	remplacer					•
Contrôler que la grille d'aspiration du moteur soit propre		•				
Contrôler que les ailettes du moteur hydraulique soient propres		•				
Huile boîte des vitesses	Contrôler le niveau		•		•	
	remplacer			•		•
Contrôler fixation et affûtage de la lame.		•				

• opération recommandée

\* à effectuer si nécessaire



**POINTS DE GRAISSAGE**

Graisser le tendeur de courroie et le levier d'avancement en utilisant les graisseurs (fig. 16). Graisser aussi l'arbre de lame (fig. 20).

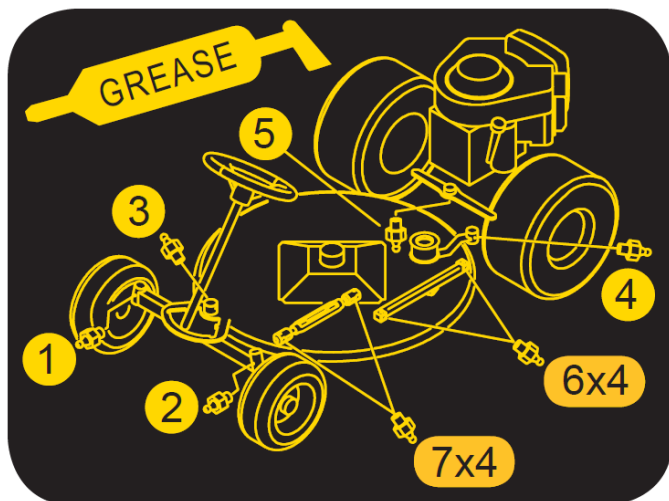

**IDENTIFICATION DES INCONVÉNIENTS**

CAUSE	INCONVÉNIENT	REMÈDE
	Avec la clé sur la pos. «AVV.» (DÉMARRAGE), le tableau de bord reste éteint.	
<ul style="list-style-type: none"> <li>- La batterie ne distribue pas du courant</li> </ul>		<ul style="list-style-type: none"> <li>- Contrôler les câbles de liaison.</li> <li>- Recharger la batterie</li> <li>- Remplacer le fusible.</li> </ul>
	Le tableau de bord s'allume, mais avec la clé sur la pos. «AVV.» (DÉMARRAGE), le démarreur ne tourne pas.	
<ul style="list-style-type: none"> <li>- La batterie ne distribue pas assez de courant</li> <li>- Absence de consensus au démarrage</li> </ul>		<ul style="list-style-type: none"> <li>- Recharger la batterie.</li> <li>- Levier d'avancement sur la position stop.</li> <li>- Déconnecter les lames.</li> <li>- S'asseoir au poste de conduite.</li> <li>- Contrôler les trois senseurs de sécurité (siège – embayage lames – levier avancement)</li> </ul>
	Démarrage defectueux ou fonctionnement irrégulier du moteur.	
<ul style="list-style-type: none"> <li>- Problèmes de carburation</li> <li>- Dépôts ou impuretés dans le carburant</li> </ul>		<ul style="list-style-type: none"> <li>- Nettoyer ou remplacer le filtre à air.</li> <li>- Régler le carburateur (respecter les indications du Manuel relatif au moteur).</li> <li>- Vider le réservoir et utiliser une nouvelle essence.</li> <li>- Contrôler et remplacer éventuellement le filtre</li> </ul>
	Le démarreur tourne, mais le moteur ne démarre pas.	
<ul style="list-style-type: none"> <li>- L'essence n'arrive pas</li> <li>- Le groupe allumage est insuffisant</li> </ul>		<ul style="list-style-type: none"> <li>- Contrôler que le starter soit activé (si le</li> <li>- Vérifier le niveau dans le réservoir.</li> <li>- Contrôler le câblage de la commande ouverture carburateur.</li> <li>- Contrôler (et éventuellement remplacer) le</li> <li>- Contrôler que l'orifice de purge sur le</li> <li>- Contrôler la fixation du capuchon de la bougie.</li> <li>- Vérifier le nettoyage et la distance correcte entre les électrodes</li> </ul>
	Baisse de rendement du moteur durant la coupe.	
<ul style="list-style-type: none"> <li>- Vitesse d'avancement élevée par rapport à la hauteur de coupe.</li> </ul>		<ul style="list-style-type: none"> <li>- Réduire la vitesse.</li> <li>- Élever de quelques crans le disque de</li> </ul>



---

Coupe irrégulière.

- Plateau de coupe non parallèle au terrain
- Inefficacité des lames
- Contrôler la pression des pneus.
- Rétablir le parallélisme du plateau.
- Contrôler que le montage des lames soit correct.
- Affûter ou remplacer les lames.
- Contrôler la tension de la courroie moteur - plateau de coupe.

---

Vibrations durant le fonctionnement

- Lames déséquilibrées
- Fixations desserrées
- Équilibrer ou remplacer les lames si endommagées.
- Vérifier et serrer les vis de fixation des lames,

---

### INSTALLATION ÉLECTRIQUE

L'installation électrique est protégée par un fusible qui, si interrompu, provoque l'inefficacité totale de toute l'installation électrique. **Après avoir recherché et réparé la panne**, remplacer le fusible grillé par un fusible de même puissance. **Ne jamais remplacer le fusible par un fusible ayant une puissance différente.** Les fusibles de l'installation électrique se trouvent à gauche de la barre de direction (fig. 23). Si, après les opérations susmentionnées, les inconvénients persistent, contacter le Centre d'Assistance autorisé. N'essayer jamais d'effectuer des réparations difficiles sans disposer des moyens et des connaissances techniques nécessaires.

### IMPORTANT!

- Éviter d'inverser la polarité de la batterie.
- Ne pas faire fonctionner la tondeuse sans la batterie, car elle est munie d'un régulateur de charge.
- Veiller à ne pas provoquer des courts-circuits.

### LA MACHINE NE TIENT PAS LE POINT MORT

Dévisser les contre-écrous (fig. 24, réf. B) et visser l'écrou (fig. 24, réf. C) pour déplacer la machine en avant. Dévisser le même écrou (fig. 24, réf. C) pour déplacer la machine en arrière.

### FIN DE LA TONTE

Après la tonte déconnecter les lames et effectuer le parcours de retour avec le plateau de coupe en position de hauteur maximale. Pour s'arrêter: placer le levier d'avancement sur la position "STOP" (fig. 3 n. 2), conduire la manette de l'accélérateur jusqu'au minimum, désactiver le moteur en tournant la clé (fig. 1 n. 1), abaisser le plateau sur la position la plus basse.

### NETTOYAGE

Au terme de chaque utilisation nettoyer la partie externe de la tondeuse et nettoyer soigneusement aussi les collecteurs et le pot d'échappement.

### MISE EN DÉPÔT ET INACTIVITÉ PROLONGÉE

Placer la machine dans un milieu sec, à l'abri des intempéries et, si possible, la recouvrir d'une bâche. Si l'on prévoit une période d'inactivité prolongée (supérieure à 1 mois), déconnecter le câble rouge de la batterie (fig. 23) et respecter les indications contenues dans le manuel d'instructions du moteur; lubrifier également toutes les articulations. Contrôler périodiquement que le voltage de la batterie ne descende pas sous la valeur de 12 V et éventuellement recharger. Utiliser l'additif stabilisateur pour l'essence verte. Si la machine n'est pas utilisée pendant plus de 30 jours, vider le moteur afin de prévenir la formation de dépôts gommeux dans le système d'alimentation ou dans des parties vitales du carburateur. Pour protéger le moteur, il est recommandé d'utiliser l'additif pour carburant Briggs and Stratton, disponible dans tous les centres d'assistance agréés Briggs and Stratton. Mélanger l'additif au carburant dans le réservoir ou dans le conteneur du carburant. Faire tourner le moteur pendant quelques instants pour faire circuler l'additif dans le carburateur. Le moteur et le carburateur peuvent être ainsi conservés pendant une période maximum de 24 mois. Important: si l'on n'utilise pas d'additifs ou si le moteur utilise de l'essence contenant de l'alcool, vidanger le réservoir en faisant tourner le moteur jusqu'à l'épuisement du carburant.

# HYDROSTATISCHER AUFSITZ-WIESENMÄHER

## CLIMBER SERIE 7

Sehr geehrter Kunde,

Wir danken Ihnen für Ihr Vertrauen, und beglückwünschen Sie zu Ihrem neuen Grillo CLIMBER S7. Damit Sie lange Freude an Ihrem Mäher haben und dieser immer einwandfrei funktioniert, bitten wir Sie, dieses Handbuch aufmerksam durchzulesen und die darin enthaltenen Hinweise genau zu befolgen. Denn eine einwandfreie Wartung und eine korrekte Benutzung sind unabdingbare Voraussetzungen für einen problemlosen Betrieb und ein schönes Schnittbild. Bewahren Sie das Handbuch sorgfältig auf. Es ist ein wichtiger Bestandteil der Maschinenausstattung.

### ALLGEMEINE BESCHREIBUNG UND VORGESEHENER GEBRAUCH

Die Grillo-Maschine CLIMBER Serie 7 ist ein Aufsitz-Wiesenmäher für das Mähen von Gras entworfen, auch am Hang.

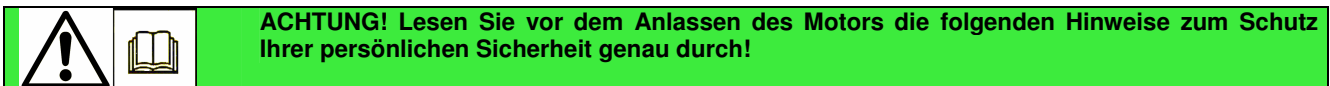

### SICHERHEITRELEVANTE HINWEISE

Vorsicht ist die wichtigste Maßnahme, um Unfälle zu vermeiden. Die folgenden Hinweise zum Gebrauch des Mähers vor Beginn der Arbeit genau durchlesen und stets befolgen, da ein unsachgemäßer Gebrauch der Maschine und der dazugehörigen Ausrüstung gefährlich sein kann. Beachten Sie daher bitte die folgenden Vorsichtsmaßnahmen.

- 1) Dieses Handbuch vor der ersten Benutzung des Mähers genau und ganz durchlesen.
- 2) Die auf dem Mäher angebrachten Plaketten und Hinweise zur Sicherheit besonders beachten.
- 3) Soll der Mäher von einer anderen Person benutzt werden, ist diese genau im Gebrauch der Maschine und über die Unfallverhütungsmaßnahmen zu unterweisen.
- 4) Beim Arbeiten immer geeignete Arbeitskleidung, Handschuhe, Schuhe und Schutzbrille tragen.
- 5) Während der Arbeit geeignete Gehör-Schutz tragen.
- 6) Vergewissern Sie sich vor dem Einschalten der Maschine, dass keine andere Personen und vor allem keine Kinder sich in der Nähe befinden.
- 7) Vergewissern Sie sich vor dem Anfahren im Rückwärtsgang immer, dass keine andere Personen oder Hindernisse sich hinter der Maschine befinden.
- 8) Kontrollieren Sie den Boden vor dem Mähen auf Steine, Stöcke und andere Gegenstände, die die Maschine beschädigen oder von dieser weg geschleudert werden und jemanden verletzen könnten.
- 9) Stößt man beim Mähen gegen einen Fremdkörper, muss das Messer ausgekuppelt, der Motor abgestellt, der Zündschlüssel abgezogen und der Mäher kontrolliert werden; vibriert die Maschine, muss sie repariert werden.
- 10) Vor dem Absteigen den Motor abstellen, die Zapfwelle ausschalten, den Zündschlüssel abziehen und das Mähwerk in die untersten Position stellen.
- 11) Auf holprigen Straßen langsam fahren.
- 12) Beim Abwärtsfahren auf Hängen langsam fahren.
- 13) Beim Abwärtsfahren Kurven sanft und langsam fahren.
- 14) Der Benutzer haftet immer für Personen bzw. Sachschäden.
- 15) Verformte oder beschädigte Messer sofort auswechseln und nicht reparieren.
- 16) Ausschließlich Original-Grillo-Ersatzteile und Zubehöre verwenden.
- 17) Nur bei Tageslicht oder guter Beleuchtung arbeiten.
- 18) Den Treibstoff in speziell zu diesem Zweck hergestellten Behältern aufbewahren.
- 19) Beim Arbeiten in der Nähe einer Straße ist immer größte Vorsicht geboten.
- 20) Den Motor abkühlen lassen, und die Auspuffkrümmer und den Auspuff vor Abstellen der Maschine in geschlossenen Räumen sorgfältig reinigen
- 21) Den Mäher auf keinen Fall benutzen, wenn Sie müde sind und/oder unter Alkoholeinfluss stehen.
- 22) Keinen Treibstoff verschütten, und nach dem Tanken vor dem Anlassen des Motors alle Treibstoffreste sorgfältig entfernen.
- 23) Die Sicherheitseinrichtungen dürfen nicht beschädigt oder außer Funktion gesetzt werden.
- 24) Die Einstellungen des Motors, im besondere die maximale Drehzahl, nicht verstellen.
- 25) Keine schweren Gegenstände auf den Fahrersitz ablegen, da die Sicherheitseinrichtung ausgeschaltet werden könnte.
- 26) Bei laufendem Motor keine Einstellungen oder Reinigungsarbeiten durchführen.
- 27) Die Maschine niemals von einer zweiten Person kontrollieren lassen, während Sie selbst auf der Maschine sitzen und der Motor läuft.

### FOLGENDES IST ZU VERMEIDEN

Die oben aufgeführten Sicherheitshinweise könnten nicht ausreichen, um jedes Risiko zu vermeiden, falls sich der Benutzer nicht an den vorgesehenen Gebrauch dieses Grashäcksler hält. Daher mahnen wir zur Vorsicht und weisen auf Folgendes hin.

- 28) Keine „Passagiere“ befördern.
- 29) Das Mindestalter für die Benutzung dieser Maschine beträgt 16 (sechzehn) Jahre.
- 30) Nicht neben Gräben arbeiten, deren Rand unter dem Gewicht der Maschine nachgeben könnte, vor allem bei nassem, lockerem oder brüchigem Boden.

## Climber Serie 7/ Übersetzung der Original-Anleitungen

- 31) Abgenutzte oder beschädigte Auspufftöpfe auswechseln.
- 32) Auf keinen Fall Anhänger oder Gewichte an Hängen schleppen (auf ebenen Flächen sind max. 100 kg erlaubt).

### WEITERE SICHERHEITSRELEVANTE HINWEISE

- 32) Die Drehung der Messer des Grashäcksler ist sehr gefährlich, Hände oder Füße niemals unter das Mähwerk bringen.
- 33) Im Rückwärtsgang nur langsam fahren.
- 34) Es ist gefährlich bei hohen Motordrehzahlen das Lenkrad ruckartig zu betätigen.
- 35) Vor Beginn der Arbeit den Treibstofftank auffüllen. Nur im Freien tanken, vor dem Tanken immer den Motor abstellen, nicht rauchen und nicht in der Nähe von offenen Flammen oder Funken tanken. Nach dem Tanken, Treibstofftank und Treibstoffbehälter wieder gut verschließen.
- 36) Den Treibstofftank bei Bedarf immer nur im Freien entleeren.
- 37) Nicht auf Schotter mähen, da der Schotter angesaugt und von den Messern herumgeschleudert wird, was sehr gefährlich ist.
- 38) Den Zündschlüssel immer vor Kindern gesichert aufbewahren.
- 39) **ACHTUNG:** Um die Brandgefahr zu reduzieren, müssen der Motorraum, der Auspufftopf, die Auspuffkrümmen, die Batterie, der Bereich um den Treibstofftank und die Treibstoffleitungen immer frei von Gras, Blättern, Staub, usw. gehalten werden.
- 40) Die Maschine darf nicht in einem Gebäude abgestellt werden, in dem die Treibstoffdämpfe mit Flammen, Funken oder freiliegenden Stromleitungen in Kontakt kommen könnten.

Den Mähantrieb auskuppeln, den Motor ausschalten und den Zündkabel aus Zündspule entfernen:

**a) bevor Sie verstopfte Punkte reinigen.**

**b) bevor Sie den Mäher überprüfen oder reparieren.**

**c) nachdem den Mäher gegen einen Fremdkörper gestoßen ist, prüfen Sie das Mähdeck auf Schäden.**

**d) wenn die Maschine anormal vibriert, halten Sie die Maschine und suchen unverzüglich nach der Ursache. Wenn notwendig, fragen Sie um Hilfe eines autorisierten Kundendienstzentrums.**

## IDENTIFIKATION DER MASCHINE UND KUNDENDIENST



Auf der Lenksäule befindet sich eine Plakette mit der Seriennummer der Maschine, Modell GRILLO CLIMBER Serie 7.

SERIENNR. -----
EINKAUFSDATUM -----
GRILLO-HÄNDLER -----

### KUNDENDIENST

In diesem Handbuch finden Sie Anleitungen für den korrekten Gebrauch Ihrer Maschine und die vom Benutzer allein durchführbaren Wartungsarbeiten. Für alle nicht in diesem Handbuch beschriebenen Eingriffe und Arbeiten wenden Sie sich bitte an Ihren Grillo-Händler.

### ERSATZTEILE

Verwenden Sie ausschließlich Original-Ersatzteile, da diese unter sicherheitsrelevantem und montagetechnischem Standpunkt keine Probleme bereiten können. Bei der Ersatzteilebestellung immer die Seriennummer der Maschine und die Ersatzteilnummer angeben. Für die Ersatzteile des Motors die Hinweise im Motor-Handbuch beachten.

### GARANTIE

Es gelten die gesetzlichen Garantiebedingungen. Der Händler muss eine Kopie der Garantie-Karte der Maschine dem Kunden geben. Die Kopie kann von der Grillo Webseite heruntergeladen werden.

Für den Motor gelten die vom jeweiligen Hersteller vorgesehenen Garantiebedingungen.

## TECHNISCHE DATEN

### MOTOR:

- CL7.15 – GR 452, 12 PS, OHV (9,2 kW), 452 cm<sup>3</sup>, Einzylinder Benzinmotor
- CL7.18 – B&S 7180 INTEK 15,2 HP 656 cc OHV, Zweizylinder mit Explosionsmotor, 4 Takt.

**ANLASSER:** elektrisch, mit 12V-Batterie.

**GETRIEBE:** hydrostatischer Antrieb.

**DIFFERENTIAL:** mit Sperre.

**KUPPLUNG:** mit Zapfwelle und elektromagnetischer Kupplung.

**GESCHWINDIGKEIT:** von 0 bis 9 km/h stufenlos einstellbar und Rückwärtsgang von 0 bis 6 km/h.

**BEREIFUNG:** vorne 13x5.00–6; hinten 16x6.50–8.

**BREMSE:** vorne Notbremse; hinten Feststellbremse.

**SITZ:** gefedert und längsverstellbar und mit Überrollbügel ausgestattet.

**MÄHDECK:** Heck – und Seitenauswurf.

**TYP:** mit 1 rotierenden Messer.

**SCHNITTBREITE:** 780 mm – CL7.13 / 850 mm – CL7.18

**MESSERUMLAUFGESCHWINDIGKEIT:** 76 m/sec.

**SCHNITTHÖHE:** von 35 bis 85 mm; 6 Schneidstellungen und 1 Transportstellung.

**KAPAZITÄT PRO STUNDE:** 4800 m<sup>2</sup>/h (ungefähr) – CL7.13; 6000 m<sup>2</sup>/h (ungefähr) - CL7.18

**INNERER WENDEKREIS:** 450 mm.

**TANK:** 7 Liter

**RESERVE:** 1 Liter

**SERIENMÄßIG:** Anhängerkupplung und Frontscheinwerfer.

**ZUBEHÖR:** schwenkbares Schneeschild von 125 cm, Schneeketten für Hinterräder.

**ABMESSUNGEN:** Höhe 980, Breite 956, Länge 1895.

**GEWICHT:** ● 225 kg – 7.13 / ● 245 kg – CL7.18

## BETRIEBSANLEITUNG

### INBETRIEBNAHME DER MASCHINE

- 1) Die Maschine auf Transportschäden untersuchen.
- 2) Ölstand von Motor und vom hydrostatischem Getriebe kontrollieren.
- 3) Reifendruck kontrollieren:  
1 Bar Vorderreifen 13x5.00-6  
1,2 Bar Hinterreifen 16x6.50-8.
- 4) Batterie kontrollieren; die Spannung darf nicht weniger als 12V betragen; ggf. Batterie nachladen.  
**WICHTIG !!!** Beim Einbauen auf keinen Fall die Pole der Batterie umkehren.
- 5) Beim Montieren des Lenkrades darauf achten, dass der Keil eingesetzt und die Schraube angezogen wird (Anzugsmoment 2 KgF.m [20 N.m]).
- 6) Bauen Sie den Auspufftopf, die Hinterstoßstange and den Überrollbügel an.

### EINFAHREN - ACHTUNG!!

Nach den ersten 5 Betriebsstunden das Motoröl und den Filter auswechseln.

Vergewissern Sie sich, dass es keine undichten Stellen gibt, und alle Schrauben, vor allem die Befestigungsschrauben des Messers und der Lenkung gut angezogen sind.

### VOR DEM ANLASSEN DES MOTORS

Vor dem Anlassen des Motors immer die folgenden Kontrollen vornehmen:

- Der Fahrhebel muss in Leerlaufposition liegen (Abb. 3).
- Motorölstand kontrollieren (Abb. 4).
- Die Luftgitter für die Motorkühlung müssen sauber sein (Abb. 7).
- Der Luftfilter muss sauber sein (Abb. 8 – 8A).
- Das Mähwerk muss sauber sein.
- Die Schlitze des Hydromotors müssen sauber sein (Abb. 5).
- Die Messer müssen scharf und gut befestigt sein.
- Der mittlere Schraube der Messernabe muss gut angezogen sein (3, Abb. 9).
- Ölstand in der Hydrostatischachse kontrollieren (Abb. 5); das Niveau liegt 12 mm unter dem Wannenboden (Abb. 6).

## Climber Serie 7/ Übersetzung der Original-Anleitungen

Zum Einfüllen des Treibstoffs einen Trichter mit einem sehr feinen Filter benutzen (4, Abb. 10).  
Die Position des Sitzes einstellen (Hebel C Abb. 11).

### ANLASSEN DES MOTORS

- Den Gashebel bis zur Hälfte drücken (5, Abb. 3).
- Bei kaltem Motor die Starthilfe betätigen (6, Abb. 3). Den Zündschlüssel drehen (1, Abb. 1).
- Sobald der Motor angesprungen ist, den Starter wieder abschalten, und den Motor einige Minuten lang warm laufen lassen.

Hinweis: Während der Transportfahrt sollte das Mähwerk ganz oben positioniert sein.

### BEGINN DER ARBEIT

- Die Schnitthöhe mit Hilfe des Hebels (Abb. 2, Nr. 8) einstellen und den Gashebel auf dem Symbol der Zapfwelle stellen. Den Motor aufdrehen, die Zapfwelle einkuppeln indem man den Schalter auf dem Armaturenbrett benutzt (Abb.1, Nr.6). Den Fahrthebel sanft betätigen (Nr. 2, Abb. 3) und mit dem Mähen beginnen. Zum Anhalten den Fahrthebel in die mittlere Position zurückstellen.
- Der Hebel (Nr. 2, Abb. 3) dient auch zum Rückwärtsfahren; dazu den Hebel nach hinten geben; nicht ruckartig betätigen.

### VORDERBREMSE

Sie müssen die Vorderbremse (Abb. 1 n. 4) nur als eine Notbremse beim Bergabfahren benutzen, um die Maschine nicht gleiten zu lassen. Benutzen Sie sie zusammen mit dem Differentialsperre, um eine sehr standsichere Maschine besonders im Gefälle zu haben. Unter den normalen Konditionen benutzen Sie nur den Fahrthebel, um die Maschine zu verlangsamen oder zu bremsen. Um die Kabeln einzustellen, benutzen Sie die Einstelleinrichtungen (Abb. 26).

### FESTSTELLBREMSE

Zum Anziehen der Feststellbremse heben Sie den Ring 10 Abb. 3 an, bis der Hebel eingehakt ist. Zum Einstellen der Feststellbremse die Kronenmutter (Abb. 5) anziehen/lockern.

### DIFFERENTIALSPERRE

Das Pedal der Differentialsperre (5, Abb. 1). Treten Sie das Pedal der Differentialsperre, falls die Antriebsräder durchrutschen. Benutzen Sie die Differentialsperre auch beim Bergabfahren und starken Gefälle, um beide Antriebsräder in Haftung zu halten. Benutzen Sie nicht die Differentialsperre in Kurven. Halten Sie die Kupplung und die Treibketten mit Schmierfett geschmiert, beim Differentialsperre-Auskuppeln während der Benutzung (Abb. 27).

### STUNDENZÄHLER

Die Maschine ist mit dem neuen Stundenzähler ausgestattet. Dieser Stundenzähler hat drei verschiedene Funktionen:

- 1) Anzeige, auch bei abgezogenem Schlüssel, der Betriebsstunden.
- 2) Anzeige der noch fehlenden Betriebsstunden bis zum nächsten Motorenölwechsel (OIL CHANGE IN...HS). Das Motoröl muss 20 Betriebsstunden ausgetauscht werden und dann alle 100 Betriebsstunden. Die Schrift „OIL CHANGE“ blinkt automatisch auf dem Display, wenn das Motoröl gewechselt werden muss.
- 3) Anzeige der noch fehlenden Betriebsstunden bis zur nächsten Schmierung der Maschine (LUBE. IN...HS). Die Schmierung muss alle 50 Betriebsstunden durchgeführt werden. Die Schrift „LUBE“ blinkt automatisch auf dem Display, wenn die Schmierung durchgeführt werden muss.

Man kann eine der drei o.g. Funktionen durch Bedienen des weißen Druckknopfs wählen (Abb. 1, Nr. 2).

### HINWEISE ZUM GEBRAUCH DER MASCHINE

- 1) Den Motor niemals überanstrengen. Sobald Rauch aus dem Auspuff austritt, wird der Motor zu stark beansprucht und es muss unbedingt langsamer gefahren werden.
- 2) Die Maschine nicht im Regen stehen lassen.
- 3) Die Klängen regelmäßig nachschleifen. Dadurch wird das Schnittbild besser und der Motor geschont.
- 4) Vor dem Mähen den Boden auf Steine, Äste und andere Gegenstände kontrollieren.
- 5) Beim Mähen den Motor auf maximaler Drehzahl halten, und die Geschwindigkeit der Grashöhe entsprechend regeln.
- 6) **Die Gitter über dem Motor und die Kühlschlitze des Hydromotors sauber halten (Abb. 4 und Abb. 5).**

### EINSTELLEN DER SCHNITTHÖHE

Die Schnitthöhe wird mit Hilfe des Hebels 8 Abb. 2 eingestellt. Das Mähwerk kann auf vier verschiedenen Schnitthöhen von 35 bis 80 mm positioniert werden; für Transportfahrten gibt es eine Extrastellung, in der das Messer automatisch ausgekuppelt ist. Auf unebenem Gelände sollte das Mähwerk in der höchsten Stellung positioniert werden, damit das Messer keine Bodenerhebungen berühren kann.

### MÄHEN AUF HÄNGEN

Wiesen in steiler Hanglage sollten vorzugsweise senkrecht (auf-ab), und niemals parallel zum Hang gemäht werden. Beim Richtungswechsel ist darauf zu achten, dass die bergwärts gelegenen Räder nicht durch Hindernisse wie Steine, Äste, Wurzeln, o. ä. die Bodenhaftung verlieren, da dies ein Umkippen des Mähers oder den Verlust der Kontrolle über das Fahrzeug zur Folge haben könnte.

Die Situation muss also von Fall zu Fall gut abgewägt werden. Bei feuchtem Boden und nassem Gras ist besondere Vorsicht angebracht, da die Maschine rutschen könnte. Beim Bergabfahren langsam anfahren, und bedenken, dass die Räder auf geschnittenem oder trockenem Gras den Halt verlieren können. Achtung! Wenn die Differentialsperre und die Vordernotbremse (Abb. 1 n. 4) eingekuppelt werden, ist die Maschine standsicherer.

Auf keinen Fall Anhänger oder Gewichte an Hängen schleppen (auf ebenen Flächen sind max. 100 kg erlaubt).

### EINSATZ DER SICHERHEITSEINRICHTUNGEN

Der Motor wird automatisch abgestellt, wenn:

- Der Fahrer vom Sitz aufsteht.

Der Motor kann nicht eingeschaltet werden, wenn:

- Das Messer eingekuppelt ist.
- Niemand auf dem Fahrersitz sitzt.
- Der Fahrhebel sich nicht in der Position STOPP befindet.
- Das Mähdeck nicht in die höchste Position eingestellt worden ist.

## WARTUNG UND SCHMIERUNG

### ACHTUNG!

- Vor jedem Reinigungs-, Wartungs- oder Reparaturingriff den Zündkerzenkabel aus Zündspule entfernen. Zweckmäßige Arbeitskleidung und Arbeitshandschuhe tragen.
- Wenn die Maschine oder ein Teil der Maschine angehoben wird, benutzen Sie immer geeignete Arbeitsmittel wie z.B. Hubtische oder Radkeile.
- Wenn Sie Wartungsoperationen an der Maschine durchführen, lassen Sie die angehobene Maschine nie in ungesicherten Zustand (ohne Radkeile) und unbewacht, vor allem an einem Ort, wo unerfahrene Personen oder Kinder leichten Zugang zur Maschine haben können.
- Altöl, Benzin und andere umweltverschmutzende Produkte ordnungsgemäß entsorgen! - Eine gute Wartung und eine korrekte Schmierung halten den Mäher stets funktionstüchtig und einsatzbereit.

### MOTOR

Für die Schmierung des Motors die im Motor-Handbuch angeführten zeitlichen Angaben beachten. Das Öl und der Ölfilter müssen auf jeden Fall **nach den ersten 5 Arbeitsstunden und danach alle 50 Betriebsstunden, aber mindestens einmal die Saison gewechselt werden (Abb. 12, Ölauslass-Verschluss; bitte benützen Sie einen Zweitschlüssel in dem Festen Teil)**. Den Ölfilter austauschen (Abb. 13). Es ist besonders wichtig, dass der Motor korrekt gewartet wird: Luftfilter, Kühlrippen und Kopf müssen sauber gehalten werden, der Motorölstand muss stimmen. Den Luftfilter mindestens alle 4 Stunden kontrollieren, bei staubigen Bedingungen auch häufiger. Das Ansauggitter für die Motorkühlung kontrollieren (Abb. 4).

### HYDROSTATISCHE ACHSE

Mit kaltem Motor die Expansionswanne kontrollieren; sie muss leer sein (Abb. 5). Die Kühlrippen des Hydromotors häufig säubern; im Sommer bei Trockenheit und Staub alle vier Arbeitsstunden (Abb. 5). Das Öl nach den ersten 50 Arbeitsstunden und danach alle 200 Stunden wechseln; verwenden Sie dazu 10W60 und zwar 1,85 l für den Ölwechsel wie folgt vorgehen:

- 1) Die beiden Verschlüsse abnehmen (Abb. 14).
- 2) Mit einem Schraubenzieher den Verschluss (Abb. 15) entfernen.
- 3) Die beiden Verschlüsse (Abb. 14) einschrauben (Anzugsmoment 13-17 N.m).
- 4) Das Öl einfüllen, den Verschluss (Abb. 15) wieder einsetzen.
- 5) Beim hydrostatischen Getriebe muss das Expansionsgefäß leer sein; der Pegel liegt 12 mm unter dem unteren Ende der Expansionswanne (Abb. 6).

### SCHMIERUNG

Alle 20 Stunden die folgende Komponenten befetten:

- die hinteren Radgelenkzapfen (Abb. 16).
- das Achslager des Spanners für den Motor-Mähwerk-Riemen schmieren und die Gelenke und Hebel des Vorwärtsfahrens mit Hilfe des Schmiernippels (Abb. 16A)
- Die Kugellager der Messerwelle mit Hilfe des Schmiernippels (Abb. 20).
- die Zahnstangenlenkung, indem man die Fußplattform von der Lenksäule wegnimmt (Abb. 20A).

### LUFTFILTER

Den Luftfilter alle 4 Stunden kontrollieren, bei staubigen Verhältnissen auch öfter (Abb. 8 – 8A).

### KONTROLLE VON MÄHWERK UND MESSERN

Ein stumpfes Messer schneidet das Gras nicht ab, sondern reißt es ab, was ein unschönes Schnittbild zur Folge hat. Es müssen immer die Schneiden beider Messer geschliffen werden. Zum Ausbauen des kompletten Messers mit Schutzhandschuhen festhalten und die Schrauben ausdrehen (Abb. 9 Pos. 3). Beide Schneiden mit einem mittleren Schleifstein nachschleifen und sicherstellen, dass das Messer ausgewuchtet ist, indem man es mit einem im mittleren Loch eingesteckten Rundeisen hält. Für die Montage der beiden Schneidklingen siehe Schema (Abb. 9).

### VORSICHT!

Die Befestigungsschraube fest anziehen (Abb. 9 Pos. 3). Beschädigte oder verbogene Messer sofort austauschen. Nicht zu reparieren versuchen! Für die Montage siehe Schema (Abb. 9). **AUSSCHLIESSLICH ORIGINAL-MESSER VERWENDEN!** Sollen die Messer Abnutzungserscheinungen zeigen, können sie umgedreht werden, da sie eine Doppelschneide haben. Kontrollieren Sie immer, dass die Messerbolzen nicht verschlissen oder beschädigt sind.

### EINSTELLEN DES MÄHWERKS

Ein einwandfreies Schnittbild kann nur dann erhalten werden, wenn das Mähwerk vollkommen plan liegt. Den Mäher auf einen ebenen Boden stellen, den Luftdruck der Bereifung kontrollieren, und das Mähwerk mit Hilfe der rechten und linken Stellschrauben (Abb. 17 – 17/A) so ausrichten, dass der Mähwerkrand auf beiden Seiten 110 mm über dem Boden steht (mit auf der Maschine sitzendem Fahrer und Mähwerk auf Pos. 1 Abb. 18/A). Kann das Mähwerk nicht plan gestellt werden, ist der Kundendienst zu verständigen.

### RIEMEN MOTOR - SCHNEIDMESSER

Die Riemenspannung wird mit Hilfe der Spannvorrichtung eingestellt (Abb. 18). Springt der Riemen heraus, oder verdreht er sich, stellt man das Mähwerk ganz nach oben und macht die Kontrollen und die Einstellungen als in Abb. 18/A (halten Sie das Mähwerk in der niedrigsten Position). Beim Positionieren der Riemenführungen müssen die Führungen dem Riemen genähert und dabei das Mähwerk auf den diversen Höhen kontrolliert werden (Abb. 19).

### RIEMEN MOTOR – HYDROSTATISCHE ACHSE

Bei diesen Riemen mit Selbstregulierung ist kein Nachstellen erforderlich. Es muss lediglich die Spannung der Feder kontrolliert werden. Zum Auswechseln muss die Spannfeder ausgehängt werden (Abb. 21).

### ROTATION DES MESSERS

Die Drehbewegung des Messers wird mit dem Druckknopf (Abb.1, Pos. 6) ein- und ausgeschaltet. Beim Einschalten muss der Motor mit halber Kraft arbeiten und die Maschine darf nicht auf dem zu schneidenden Gras stehen. Die Messer nicht bei voller Drehzahl einschalten. Die Maschine ist mit einer elektromagnetischer Kupplung, die als Messerbremse gilt, wenn die Messer ausgeschaltet werden. Die Messer schalten sich automatisch aus auch, wenn das Schnitthöheneinstellungshebel sich auf der höchsten Position befindet. **VORSICHT:** Aus Sicherheitsgründen, wenn das Schnitthöheneinstellungshebel durch den Druckknopf von der höchsten Position heruntergestellt wird, schalten sich die Messer nicht automatisch ein. Um die Messer wieder einzuschalten, muss der Druckknopf ausgeschaltet und dann wieder eingeschaltet werden. Das Messer muss innerhalb von 5 Sekunden stehen bleiben; andernfalls müssen die drei Mutter der Kupplung eingestellt werden, indem man eine Fühlerlehre unter die Bremschiebe positioniert wird. **Diese Einstellung muss in einem autorisierten Grillo-Kundendienstcenter vorgenommen werden.**

### AUSTAUSCH DES RIEMENS

Die Übertragung der Bewegung des Motors auf das Druckölgetriebe und auf die Schneidmesser erfolgt über zwei Keilriemen. **Diese Riemen müssen ausgewechselt werden, sobald sie Abnutzungserscheinungen zeigen.** Das Auswechseln und nachfolgende Einstellen der Riemen ist ziemlich kompliziert, und muss daher von einem Grillo-Kundendienstcenter vorgenommen werden. Für den Riemen, der den Motor mit dem Mähwerk verbindet, muss die Riemenführung neben der Riemenscheibe des Mähwerks abmontiert (Abb. 19) und die Riemenspannfeder ausgehakt (Abb. 20).

### IMMER ORIGINAL-ERSATZRIEMEN VERWENDEN!

### KETTEN DER DIFFERENTIALSPERRE

An jedem Ende der Achse der Differentialsperre befinden sich zwei Kettenspannvorrichtungen. Um diese einzustellen, lockern Sie die Mutter (Abb.28, A) und benutzen Sie die Schraube (Abb. 28, B). **VORSICHT:** Um den Antrieb nicht zu überlasten, die Kette nicht spannen. Sie soll sich um 1 mm bewegen lassen.

### VORRICHTUNG ZUM AUSKUPPELN DES ANTRIEBS

Im hinteren Maschinenteil befindet sich die Vorrichtung zum Auskuppeln des Antriebs (Abb. 22). Sollte die Maschine eine Panne haben und abgeschleppt oder von Hand verschoben werden müssen, legt man den Hebel in die Leerlaufstellung (Abb. 22, Pos. B). In der Stellung (A) arbeitet die Maschine.

ZUSAMMENFASSENDE WARTUNGSTABELLE						
OPERATION		JEDE 8 STUNDEN	NACH DEN ERSTEN 20 STUNDEN	JEDE 50 STUNDEN	JEDE 100 STUNDEN	JEDE 200 STUNDEN
Motoröl	das Niveau überprüfen	•				
	wechseln		•		•	
Luftfilter	überprüfen	•				
	wechseln				*	
Zündkerze	überprüfen/einstellen				•	
	wechseln					•
Überprüfen Sie, dass das Ansauggitter des Motors sauber ist		•				
Überprüfen Sie, dass die Kühlrippen des hydraulischen Motors sauber sind		•				
Öl im Hydrostat	das Niveau überprüfen		•		•	
	wechseln			•		•
Überprüfen Sie, dass die Messer gut geschärft und befestigt sind.		•				

- empfohlene Operation
- \* nur wenn notwendig durchführen

**SCHMIERPUNKTE**

Die Leitrolle, den Vorwärtshebel und die Messerwelle durch die Schmiernippel regelmäßig einfetten (Abb. 16 – Abb. 20).

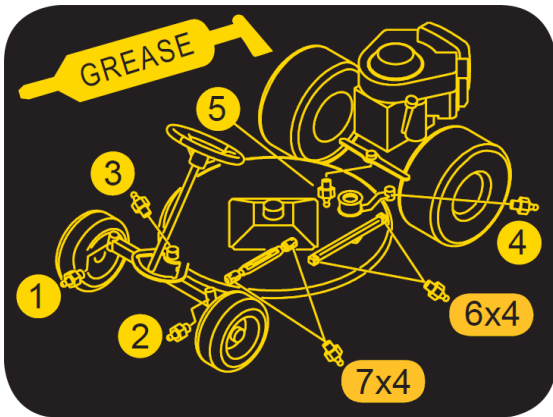

**LISTE DER HÄUFIGSTEN STÖRUNGEN UND DEREN BEHEBUNG**

URSACHE	STÖRUNG	ABHILFE
	Mit dem Zündschlüssel in Pos. AVV (ANLASSEN) schaltet sich das Armaturenbrett nicht ein.	
- Die Batterie liefert keinen Strom		- Verbindungskabel kontrollieren - Batterie aufladen - Sicherung auswechseln



## Climber Serie 7/ Übersetzung der Original-Anleitungen

Das Armaturenbrett schaltet sich ein, aber obwohl der Zündschlüssel in der Pos. AVV. (ANLASSEN) ist, reagiert der Anlassermotor nicht.

- Batterie liefert ungenügenden Strom
- Es fehlt die Zustimmung zum Start
- Batterie aufladen
- Fahrthebel in Position Stopp
- Messer auskuppeln
- Sie sitzen nicht auf dem Fahrersitz
- Kontrollieren Sie die drei Sicherheits-Messwertgebers (Sitz – Messers Einschaltung – Vorschubhebel)

---

Der Motor hat beim Starten Schwierigkeiten oder läuft unregelmäßig

- Vergaserprobleme
- Schmutziger Treibstoff
- Luftfilter reinigen oder auswechseln
- Vergaser einstellen (siehe Motorhandbuch)
- Tank entleeren und frisches Benzin nachfüllen
- Benzinfilter kontrollieren und ggf. auswechseln

---

Anlassermotor funktioniert, Motor springt jedoch nicht an

- Benzinversorgung funktioniert nicht
- Zündanlage ist defekt
- Kontrollieren, ob der Starter betätigt wurde (bei Kaltstart)
- Benzinstand kontrollieren
- Verkabelung für Vergaseröffnung kontrollieren
- Benzinfilter kontrollieren und ggf. austauschen
- Das Entlüftungsloch im Tankdeckel ist verstopft, und muss gereinigt werden
- Befestigung des Zündkerzensteckers kontrollieren
- Abstand und Zustand der Elektroden kontrollieren

---

Motorleistung sinkt beim Mähen

- Für die Schnitthöhe zu hohe Geschwindigkeit
- Langsamer fahren
- Mähwerk etwas höher stellen

---

Schlechtes, unregelmäßiges Schnittbild

- Mähwerk liegt nicht parallel zum Boden
- Messer schneiden schlecht
- Reifendruck kontrollieren
- Mähwerk justieren
- Sitz des Messers kontrollieren
- Messer nachschleifen oder auswechseln
- Spannung des Riemens vom Motor zum Mähwerk überprüfen

---

Vibrationen beim Arbeiten

- Messer nicht ausgewuchtet
- Befestigungsschrauben locker
- Messer auswuchten und ggf. beschädigte Messer auswechseln
- Befestigungsschrauben von Messern, Motor und Rahmen kontrollieren und ggf. nachziehen.

### ELEKTRISCHE ANLAGE

Die elektrische Anlage ist durch eine Schmelzsicherung geschützt; brennt die Sicherung durch, wird die gesamte elektrische Anlage außer Betrieb gesetzt. **Den Defekt suchen und beheben** und die durchgebrannte Sicherung durch eine neue, identische Sicherung ersetzen. **Niemals Sicherungen mit anderer Leistung einsetzen.** Die Schmelzsicherungen sind im linken Teil des Steuers untergebracht (Abb. 23). Funktioniert der Mäher danach noch immer nicht, setzen Sie sich bitte mit Ihrem Grill-Servicecenter in Verbindung. Versuchen Sie niemals, komplizierte Reparaturen selber durchzuführen, wenn Sie nicht über die dafür erforderlichen technischen Kenntnisse und Ausrüstungen verfügen.

## Climber Serie 7/ Übersetzung der Original-Anleitungen

### **WICHTIG!**

- Die Polarität der Batterie niemals umkehren.
- Den Mäher nicht ohne Batterie arbeiten lassen, da er mit einem Ladungsregler ausgestattet ist.
- Keine Kurzschlüsse verursachen.

### **DIE MASCHINE BLEIBT NICHT IM LEERLAUF**

Die Kontermutter losschrauben (Abb. 24, B) und die Mutter befestigen (Abb. 24, C), um die Maschine vorwärts zu bewegen. Dieselbe Mutter lockern (Abb. 24, C), um die Maschine rückwärts zu bewegen,

### **FAHRTHEBEL**

Zum Einstellen der Geschwindigkeit beim Vorwärtsfahren und im Rückwärtsgang die Schrauben (A, Abb. 25) benutzen. Kehrt der Fahrthebel automatisch auf Null zurück, muss die selbstblockierende Mutter (B, Abb. 25) eingestellt werden.

### **NACH DER ARBEIT**

Die Messer auskuppeln und vor dem Wegfahren das Mähwerk ganz anheben. Zum Anhalten den Fahrthebel auf STOPP legen (2, Abb. 3) den Gashebel auf Minimum stellen und den Motor durch Drehen des Schlüssels abstellen (1, Abb. 1), das Mähwerk ganz nach unten stellen.

### **REINIGUNG**

Den Mäher nach jedem Einsatz außen reinigen, vor allem die Auspuffkrümmer und den Auspuff.

### **EINSTELLEN DES MÄHERS FÜR DEN WINTER ODER LÄNGERE NICHTBENUTZUNG**

Den Mäher an einen trockenen, vor Witterungseinflüssen geschützten Ort bringen und abdecken. Wird die Maschine voraussichtlich längere Zeit (mehr als 1 Monat) nicht benutzt werden, das rote Kabel der Batterie abnehmen (Abb. 23) und die Angaben im Motorhandbuch befolgen. Alle Gelenke schmieren. Regelmäßig die Spannung der Batterie prüfen; sinkt sie unter 12 Volt, muss die Batterie sofort aufgeladen werden. Konservierungsmittel für bleifreies Benzin beimischen. Wird der Mäher länger als 30 Tage nicht benutzt, muss der Treibstoff abgelassen werden, damit sich keine klebrigen Ablagerungen in der Zuleitung oder in wichtigen Vergaserteilen bilden. Zum Schutze des Motors sollten Sie den Briggs & Stratton - Treibstoffzusatz verwenden, den Sie bei allen offiziellen Briggs & Stratton - Servicezentren erhalten. Den Zusatz zum Treibstoff in den Tank oder in den Treibstoffbehälter schütten. Den Motor eine Zeit lang laufen lassen, damit sich der Zusatz im Vergaser verteilt. Der Motor und der Vergaser können so bis zu 24 Monate stehen. Hinweis: Benutzt man keinen Zusatz oder alkoholhaltiges Benzin, muss der Treibstofftank entleert werden, indem man den Motor so lange laufen lässt, bis der Treibstoff aufgebraucht ist.

# DESBROZADORA HIDROSTÁTICA

## GRILLO CLIMBER SERIE 7

Estimado cliente,

le agradecemos la confianza y la preferencia que ha mostrado por nuestro GRILLO CLIMBER S7 y confiamos que el uso de su nueva máquina responda plenamente a sus exigencias. Para un empleo óptimo y un perfecto mantenimiento, le rogamos lea atentamente las indicaciones de este manual y procure seguir las escrupulosamente: ello le permitirá obtener los máximos resultados y salvaguardar su compra. Le rogamos conserve siempre este manual, que debe acompañar la máquina.

### DESCRIPCIÓN GENERAL Y USO PREVISTO

El Grillo Climber serie 7 es una desbrozadora con asiento, construida para cortar la hierba, en terrenos pendientes también.

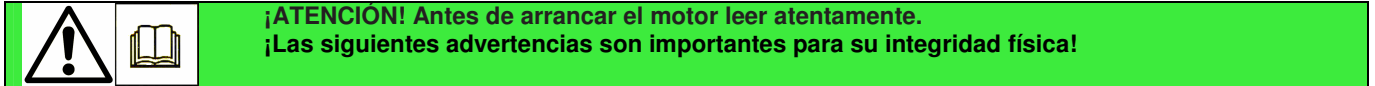

### NORMAS DE PREVENCIÓN DE ACCIDENTES

¡La prudencia es el arma principal en la prevención de cualquier accidente! Le rogamos lea con atención las siguientes advertencias antes de iniciar el trabajo con la cortadora de césped. El uso inadecuado de la máquina y de su equipamiento puede resultar dañoso; para reducir las posibilidades de riesgo, es necesario tomar las precauciones necesarias que a continuación se enumeran:

- 1) Leer todo el manual, antes de encender y poner en funcionamiento la cortadora de césped.
- 2) Prestar especial atención a las prohibiciones y a los adhesivos de seguridad colocados en la máquina.
- 3) Antes de permitir que otras personas trabajen con la máquina, es preciso ponerlas al corriente de las normas de seguridad y de cómo se usa la misma.
- 4) Antes de iniciar el trabajo, ponerse una indumentaria apropiada: guantes, botas, gafas de protección.
- 5) Durante el trabajo, póngase adecuados medios de protección acústica (cascos).
- 6) Antes de encender la máquina, controlar que no hayan personas alrededor de la misma, especialmente niños.
- 7) Antes de retroceder con la máquina en funcionamiento, controlar que no hayan personas u obstáculos.
- 8) Controlar el terreno antes de proceder a cortar el césped, removiendo las piedras, palos o cuerpos extraños que puedan ser arrojados lejos y resultar de ese modo sumamente peligrosos.
- 9) Si se choca contra un cuerpo extraño, desembragar la cuchilla, parar el motor, desconectar las bujías, quitar la llave de arranque e inspeccionar la cortadora.
- 10) Antes de bajar de la cortadora de césped, apagar el motor, desconectar la PTO (toma de fuerza) y extraer la llave de encendido y bajar el plato de corte en la posición más baja.
- 11) En senderos secundarios, viajar a baja velocidad.
- 12) Si el terreno es muy inclinado, moderar la velocidad durante el descenso.
- 13) En las bajadas, curvar siempre de manera muy lenta.
- 14) El usuario siempre es responsable de los daños originados a terceros.
- 15) Las cuchillas deformadas o dañadas siempre deben ser sustituidas, no reparadas.
- 16) Usar siempre repuestos y accesorios originales Grillo.
- 17) Cortar sólo a la luz del sol o con buena iluminación artificial.
- 18) Almacenar el combustible en recipientes fabricados específicamente con dicha finalidad.
- 19) Prestar atención cuando se trabaje en proximidad de una carretera.
- 20) Deje enfriar el motor y limpie cuidadosamente los colectores y el silenciador antes de guardar la máquina en locales cerrados.
- 21) No utilizar la máquina en caso de estar cansado y no hacer uso de bebidas alcohólicas.
- 22) Evitar las pérdidas de combustible y, tras haber llenado el tanque, limpiar los residuos que queden sobre la máquina antes de poner en marcha la misma.
- 23) No manipular ni desactivar los dispositivos de seguridad.
- 24) No modificar las regulaciones del motor, especialmente la cantidad máxima de revoluciones.
- 25) No ponga pesos sobre el asiento, el dispositivo de seguridad de arranque podría desactivarse.
- 26) No hacer algún tipo de regulación o limpieza con el motor en marcha.
- 27) No hacer controlar la máquina por otras personas mientras esté conduciendo con el motor en marcha.

### EVITAR LOS USOS INCORRECTOS

- 28) No llevar pasajeros.
- 29) No deje trabajar a muchachos demasiado jóvenes: se prohíbe el uso a los menores de 16 años.
- 30) No trabajar con la cortadora de césped cerca de fosos o banquinas que puedan ceder bajo el peso de la máquina, especialmente cuando la superficie se presenta movediza o mojada.
- 31) Sustituir el silenciador de escape cuando el mismo esté gastado o dañado.
- 32) No arrastre remolques ni pesos en pendientes (máx. 100 kg permitidos en superficie plana).

### MEDIDAS PREVENTIVAS COMPLEMENTARIAS

Las advertencias citadas arriba podrían no ser suficientes al fin de evitar cualquier riesgo, en el caso de que el operador no respete el uso apropiado de la máquina cortacésped. Por eso, añadimos las medidas preventivas de seguridad que se dan a continuación.

- 32) La rotación de la cuchilla de la cortadora de césped es sumamente peligrosa, nunca poner las manos o los pies debajo del plato de corte.
- 33) No hacer marcha atrás con el motor acelerado.
- 34) Es peligroso accionar el volante de manera brusca, con el motor al máximo régimen.
- 35) Antes de arrancar, reposte de combustible el tanque. Haga el abastecimiento sólo al aire libre, apague siempre el motor, manténgase alejado de chispas o llamas, ¡no fume! Cierre bien el tapón del depósito y de los contenedores de carburante.
- 36) Si fuera necesario vaciar el tanque de combustible, efectuar la operación al aire libre.
- 37) No trabajar con la cortadora de césped sobre la grava, dado que la misma es aspirada y centrifugada por la cuchilla, resultando sumamente peligrosa.
- 38) Esconder las llaves donde los niños no pueden encontrarlas.
- 39) ATENCIÓN: para reducir el peligro de incendio, mantener el alojamiento motor, el silenciador del escape, los tubos de escape, la batería, la zona del tanque y los conductos de combustible limpios de césped, hojas, polvo, etc.
- 40) No almacenar la máquina dentro de un edificio donde los vapores del combustible puedan entrar en contacto con llamas, chispas o cables de electricidad descubiertos.

Desinsertar la transmisión del plato de corte, apagar el motor y desconectar la bujía:

- a) antes de limpiar los puntos obstruidos.
- b) antes de controlar o reparar la cortadora.
- c) en caso de choque contra un cuerpo extraño (inspeccionar el órgano de corte para comprobar que no haya daños y repararlo antes de arrancar nuevamente la máquina).
- d) si la máquina empieza a vibrar de manera anómala, efectuar en seguida un control general para individuar el origen de la anomalía: si necesario, contacte a un profesional.

## IDENTIFICACIÓN Y ASISTENCIA

### IDENTIFICACIÓN

La desbrozadora CLIMBER Serie 7 está dotada de una placa de identificación con el número de bastidor de máquina situada debajo del tablero de control.

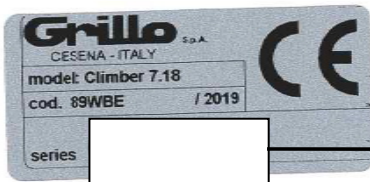

BASTIDOR

-----

FECHA DE COMPRA

-----

CONCESIONARIO

-----

### SERVICIO ASISTENCIA

Este manual ofrece las indicaciones para el uso de la cortadora de césped y para un buen mantenimiento básico, posible de ser efectuado por el usuario. Para obtener información acerca de las intervenciones no descritas en este manual, se ruega ponerse en contacto con el Revendedor local.

### REPUESTOS

Se recomienda utilizar exclusivamente repuestos originales, los únicos que ofrecen características de seguridad y posibilidad de intercambio. Cada pedido debe ser acompañado por el número de bastidor de la máquina y la referencia de la pieza a sustituir. Para los repuestos del motor, atenerse a las indicaciones del manual correspondiente.

### GARANTÍA

La garantía es ofrecida en los modos y dentro de los límites previstos por la ley en vigor. El revendedor tiene que entregar el certificado de garantía de la máquina al cliente final, imprimiendo una copia de la inscripción en el sitio Internet Grillo. Por lo que respecta el motor, valen las condiciones previstas por los respectivos fabricantes.

## CARACTERÍSTICAS TÉCNICAS

### MOTOR

- **CL7.15** – GR 452, OHV, 12 HP (9,2 kw), 452 cm<sup>3</sup>, monocilíndrico, gasolina

- **CL7.18** BRIGGS & STRATTON 7180 INTEK OHV 15,2 HP 656 cc, dos cilindros, de explosión, 4 tiempos.

**ARRANQUE:** eléctrico, batería 12 V.

**CAMBIO:** transmisión hidrostática.

**DIFERENCIAL:** con bloqueo.

**EMBRAGUE:** por P.T.O, electromagnética.

**VELOCIDAD:** de 0 a 9 km/h con variación continua y marcha atrás de 0 a 6 km/h.

**NEUMATICOS DELANTEROS:** 13x5.00-6 **TRASEROS:** 16x6.50-8

**FRENOS:** delanteros de emergencia, traseros de estacionamiento.

**ASIENTO:** amortiguado y ajustable, con arco de seguridad.

**PLATO DE CORTE:** con descarga lateral/ trasera.

**TIPO DE CORTE:** 1 cuchilla rotativa.

**ANCHO DE CORTE:** 780 mm – CL7.13; 850 mm- CL7.18.

**VELOCIDAD PERIFÉRICA CUCHILLA:** 76 m/s.

**ALTURA DE CORTE:** de 35 a 85 mm, 6 posiciones de corte diferentes y 1 de traslado.

**CAPACIDAD HORARIA:** 4800 m<sup>2</sup>/h (aprox.) - CL7.13 – 6000 m<sup>2</sup>/h (aprox.) - CL7.18

**RADIO DE GIRO INTERIOR:** 450 mm.

**CAPACIDAD TANQUE CARBURANTE:** 7 litros

**RESERVA:** 1 litro

**DE SERIE:** tirante de tracción y fanal delantero.

**ACCESORIOS:** pala frontal orientable cm 125, cadenas para ruedas traseras

**DIMENSIONES:** **Largo** 1.895 mm – **Ancho** 956 mm – **Alto** 980 mm

**PESO:** 225 kg – 7.13; 245 kg – CL7.18

## INSTRUCCIONES DE USO

- 1) Controlar la integridad de la máquina, que no haya sufrido daños durante el transporte.
- 2) Controlar los niveles de aceite, aceite motor y la transmisión hidrostática.
- 3) Controlar la presión de los neumáticos:  
1 BAR ruedas delanteras 13 x 50/6  
1,5 BAR ruedas traseras 16 x 6.50-8
- 4) Controlar el voltaje de la batería, que no debe resultar inferior a los 12 voltios, eventualmente proceder a la recarga de la misma.

**¡IMPORTANTE!** Durante el montaje, evitar la inversión de los polos de la batería.

- 5) Montar el volante: no olvidar insertar la chaveta y serrar el tornillo (par de apriete 2KgF.m [20 N.m]).

### RODAJE - ¡ATENCIÓN!

Sustituir el aceite motor y el filtro tras las primeras 5 horas de funcionamiento. Controlar que no se produzcan pérdidas de aceite y que no se aflojen los tornillos, especialmente los que fijan la cuchilla de corte y el volante.

### ANTES DE PONER EN MARCHA EL MOTOR CONTROLAR SIEMPRE QUE:

- la palanca de avance esté en punto muerto (fig.3)
- el aceite del motor esté a nivel (fig. 4);
- las rejillas de aspiración para la refrigeración del motor estén limpias (fig. 7);
- el filtro de aire esté bien limpio (fig. 8 – fig. 8A);
- el plato de corte esté bien limpio;
- las aletas del motor hidráulico estén limpias (fig. 5);
- las cuchillas estén bien afiladas y fuertemente aseguradas;
- el tornillo central del cubo de la cuchilla esté bien ajustado (fig. 9 n. 3);
- en el eje hidrostático (fig.5) el nivel de aceite se encuentre 12 mm más abajo que el plano inferior de la cámara de expansión (fig.6)

Llenar el tanque de combustible sirviéndose de un embudo dotado de un filtro muy fino (fig. 10, n. 4).

Regular la posición del asiento por medio de la palanca del mecanismo.

### **PUESTA EN MARCHA DEL MOTOR**

– Empujar la manecilla del acelerador hasta la mitad de su recorrido (fig. 3, n. 5). – Si el motor está frío, accionar el stárter (fig. 3, n. 6). Girar la llave de puesta en marcha.(fig. 1, n. 1). – Una vez en marcha el motor, desconectar el stárter y esperar algunos minutos para calentar el motor. – Para apagar el motor girar la llave de arranque en la posición de STOP (fig. 1, n. 7).  
**Nota:** durante los desplazamientos, es oportuno que el plato de corte se encuentre en la posición más alta.

### **ENCENDIDO DEL FARO**

Para encender el faro, es necesario posicionar la llave de arranque en la segunda posición (fig.18, pos.A). **IMPORTANTE:** es necesario usar el faro con el motor en marcha para evitar que la batería se descargue.

### **INICIO DEL TRABAJO**

– Seleccionar la altura de corte mediante la palanca (fig. 2, n. 8) y posicionar la manecilla del acelerador en correspondencia del símbolo PTO (toma de fuerza). Acelerar el motor cuanto sea necesario y embragar la PTO (toma de fuerza) por medio del interruptor en el salpicadero (fig. 1 n. 6). Accionar moderadamente la palanca de avance (fig. 3, n. 2) e iniciar el trabajo. Para detenerse, llevar la palanca de avance nuevamente a la posición central.

– La palanca (fig. 3, n. 2) también sirve para la marcha atrás; moviéndola hacia atrás la máquina retrocede. Se recomienda accionarla moderadamente.

### **FRENO DELANTERO**

El freno delantero (fig. 1 n. 4) debe ser utilizado únicamente en condiciones de emergencia, para evitar el deslizamiento de la máquina en fuertes bajadas. Se recomienda, para mejor estabilidad, de utilizarlo en conjunto con el bloqueo diferencial de las ruedas traseras. En condiciones normales, para frenar utilizar la palanca de mando de la transmisión hidrostática.

Para registrar los cables, usar los registros (fig. 26).

### **FRENO DE ESTACIONAMIENTO**

El freno de estacionamiento se acciona subiendo el anillo (fig.3, n.10) hasta enganchar la palanca.

Para ajustar el freno de estacionamiento, regular la tuerca almenada (fig. 5).

### **BLOQUEO DEL DIFERENCIAL**

El pedal del bloqueo es indicado en la fig. 1, n.5. Empujar el pedal en caso de deslizamiento de las ruedas motrices: se aconseja usar el bloqueo en fuertes descensos también, para mantener la adherencia en ambas las ruedas motrices. Atención: no usar el bloqueo del diferencial en curva. Mantener lubricados con grasa el empalme y las cadenas (fig. 27).

### **CONTADOR HORARIO**

La máquina está equipada con un nuevo contador horario. Este dispositivo ofrece 3 funciones:

- 1) Muestra el número de las horas trabajadas (siempre visible, incluso si la llave no está insertada).
- 2) Muestra las horas que faltan al cambio del aceite motor (OIL CHANGE IN ...HS). Es indispensable sustituir el aceite tras las primeras 20 horas de trabajo y sucesivamente cada 100 horas de trabajo. El mensaje “ OIL CHANGE” parpadea automáticamente en la pantalla cuando es necesario efectuar la sustitución del aceite motor.
- 3) Muestra las horas que faltan a la lubricación con grasa (LUBE IN...HS). La lubricación con grasa es necesaria cada 50 horas de trabajo. “LUBE” parpadea automáticamente en la pantalla cuando es necesario engrasar la máquina.

Estas tres funciones se pueden escoger presionando el botón blanco del contador horario (fig. 1, no. 2).

### **REGLAS ÚTILES DE BUEN USO**

- 1) Nunca forzar el motor; cuando sale humo por el escape significa que la máquina se está esforzando, entonces es necesario desacelerar.
- 2) No tener la máquina bajo la lluvia.
- 3) Afilar las cuchillas frecuentemente; el corte será mejor y el motor se esforzará mucho menos.
- 4) Controlar el terreno antes de proceder al corte del césped; eliminar las piedras, los palos y los cuerpos extraños.
- 5) Durante el corte, mantener el motor en régimen máximo, regular la velocidad en base a la altura del césped.
- 6) Mantener limpias las rejillas situadas sobre el motor y las aletas de enfriamiento del motor hidráulico (fig. 4 - fig. 5).**

### **POSICIONES DE CORTE**

Para regular la altura de corte se utiliza la palanca (fig. 2, n. 8). El plato puede ser colocado en seis posiciones de corte diferentes (de 35 a 80 mm) y en una posición de traslado, donde la cuchilla se desembraga automáticamente. En presencia de terreno accidentado, cunetas o badenes, es oportuno trabajar con el plato en la posición de corte más alta para evitar choques por parte de la cuchilla.

### **TERRENOS INCLINADOS**

Los terrenos escarpados deben ser recorridos posiblemente en el sentido de subida y bajada, prestando suma atención en que las ruedas no encuentren obstáculos (piedras, ramas, raíces, etc.) en los cambios de dirección, dado que se podría producir el vuelco o la pérdida de control de la máquina. Por lo tanto, evaluar las diferentes situaciones y prestar atención en presencia de terreno húmedo y césped mojado, dado que la máquina podría resbalar. En descenso, partir a baja velocidad y evitar pisar césped seco o cortado, dado que en dichas condiciones las ruedas pierden adherencia; no olvidar que, activando el bloqueo del diferencial y, eventualmente, el freno de emergencia anterior (fig.1, n.4), la máquina resulta más estable.

No arrastre remolques ni pesos cuesta arriba o cuesta abajo (máx. 100 kg permitidos en una superficie plana).

## INTERVENCIÓN DE LOS DISPOSITIVOS DE SEGURIDAD

Recordar siempre que el motor se para automáticamente cada vez que:

- El operador se levanta del asiento.
- Además, el motor no se pone en marcha si:
- La cuchilla está embragada.
  - Si el operador no está sentado en el puesto de conducción.
  - Si la palanca de avance no está en posición STOP
  - Si el plato no se encuentra en la posición superior de traslado.

## MANTENIMIENTO Y LUBRICACIÓN

### ¡ATENCIÓN!

- **Desconectar las bujías antes de iniciar cualquier operación de limpieza, mantenimiento o reparación. Llevar indumentaria apropiada y guantes de trabajo.**
- **Si fuera necesario levantar la máquina o parte de esa, utilizar siempre herramienta adecuada como soportes o ganchos de seguridad.**
- **No dejar la máquina en mantenimiento, sin dispositivos de seguridad o levantada en lugares accesibles a personas inexpertas, especialmente niños.**
- **Nunca desechar en el medio ambiente el aceite usado, la gasolina o cualquier otro producto contaminante.**
- **Un mantenimiento eficaz y una correcta lubricación contribuyen a mantener la máquina en perfectas condiciones.**

### MOTOR

Para las operaciones de lubricación, seguir las normas incluidas en el manual del motor; de todos modos, es **indispensable sustituir el aceite tras las primeras 5 horas de trabajo y sucesivamente cada 50 horas de trabajo o cada estación, conjuntamente a la sustitución del filtro aceite (fig. 12, tapón descarga aceite; usar una contra-llave en la parte fija).** Sustituir el filtro aceite (fig. 13). La primera precaución es ejecutar un correcto mantenimiento del motor: filtro aire, aletas de enfriamiento, cabeza limpia y aceite motor a nivel. Controlar el filtro de aire cada 4 horas o aún más frecuentemente si el medio ambiente es muy polvoriento. Controlar la rejilla de aspiración de la refrigeración del motor (fig. 4).

### TRANSMISIÓN HIDROSTÁTICA

Con el motor frío, controlar que la cámara de expansión esté vacía (fig. 5). Limpiar frecuentemente las aletas de refrigeración del motor hidráulico; en verano o en presencia de mucho polvo, cada 4 horas de trabajo (fig.5). Sustituir el aceite tras las primeras 50 horas de trabajo y sucesivamente cada 200 horas. Utilizar aceite 10W60, cantidad 1,85 Litros. Para la sustitución seguir las siguientes indicaciones:

- 1) Quitar los dos tapones (fig. 14);
- 2) Quitar el tapón de fig. 15, con la ayuda de un destornillador;
- 3) Atornillar los dos tapones de fig. 14 (par de apriete 13-17 N.m);
- 4) Agregar aceite y volver a montar el tapón (fig. 15);
- 5) Averiguar que la cámara de expansión esté vacía, el nivel es de 12 mm más abajo del plano inferior de la cámara (fig. 6).

### LUBRICACION

Lubricar con grasa cada 20 horas:

- las articulaciones de las ruedas (fig. 16).
- el casquillo del tensor de la correa motor - plato de corte y las articulaciones de la manquera de avance (fig. 16A).
- los rodamientos del eje de la cuchilla a través el engrasador (fig. 20).
- la cremallera volante removiendo el estribo desde la columna de dirección (fig. 20A).

### FILTRO DE AIRE

Controlar el filtro de aire cada 4 horas de trabajo o aún más frecuentemente si el ambiente es muy polvoriento (fig. 8 – fig. 8A).

### CONTROL CUCHILLAS Y PLATO DE CORTE

Una cuchilla desafilada arranca el césped, dándole un aspecto desagradable. Es necesario que el afilado sea realizado siempre en los filos de las dos cuchillas. Para desmontar una cuchilla completa, aferrarla fuertemente, utilizando guantes de trabajo, y destornillar los tornillos (fig. 9, n. 3); afilar ambos filos mediante una muela de grano mediano y controlar el equilibrado de la cuchilla sosteniéndola con una barra introducida en el orificio central. Efectuar el montaje de ambas cuchillas siguiendo el esquema de la fig. 9.

**¡ATENCIÓN!** Serrar bien los tornillos de fijación (fig.9, n.3). Sustituir siempre las cuchillas dañadas o deformadas; ¡nunca intentar repararlas! Para el montaje, seguir el esquema de fig. 9 **¡USAR SIEMPRE CUCHILLAS ORIGINALES!** Si resultaran usuradas, se pueden girar en cuanto dotadas de doble filo.

### REGULACIÓN PLATO DE CORTE

Una buena planicidad del plato es esencial para obtener un corte de césped uniforme. Colocar la cortadora sobre una superficie plana, controlar la correcta presión de los neumáticos y servirse de los 4 registros (fig.17 – 17/A) colocados sobre el plato hasta llevar el borde del plato a la misma distancia al suelo (110 mm), tanto de un lado como del otro, con el operador sentado y con el plato en la posición 1 fig. 18/A. En caso de no lograr un perfecto paralelismo, se ruega consultar un Centro de Asistencia Autorizado.

### CORREA MOTOR – CUCHILLA

Si se produce el enroscamiento o la salida de la correa, llevar a cabo los controles y las regulaciones indicados en fig. 18/A, teniendo el plato en la posición más baja. ¡Atención! cuando se posicionan los desplazadores de correa, hay que acercarlos controlando el plato en las diferentes alturas (fig. 19).

**CORREAS MOTOR - TRANSMISIÓN HIDROSTÁTICA**

Constan de regulación automática, por lo tanto no tienen necesidad de alguna regulación; es suficiente controlar la tensión del resorte. Para sustituirlas, es necesario desenganchar el resorte de tensión (fig. 21).

**ROTACIÓN CUCHILLA**

Para embragar y desembragar la rotación de la cuchilla, se utiliza el pulsador de la fig. 1, n. 6. Durante el embrague, el motor debe estar a régimen medio (véase la indicación en el adhesivo del acelerador) y la máquina no debe estar sobre el césped para cortar. No activar las cuchillas con el motor en régimen máximo. La máquina está dotada de embrague electromagnético, que funciona también como freno de las cuchillas durante el desembrague. El desembrague se produce también de manera automática en la posición superior de la palanca de regulación de la altura de corte. **¡Atención!** Por razones de seguridad, al bajar la palanca de regulación de la altura de corte de la posición más alta, con el pulsador activo (n.6, fig.1), la cuchilla no se pone en marcha automáticamente. Para reactivar la rotación de la cuchilla, hay que desembragar y embragar de nuevo el pulsador de rotación de la cuchilla (n.6, fig.1). La cuchilla debe parar en 5 segundos; si ello no es así, regular las 3 turcas del embrague electromagnético, colocando bajo el disco del freno un calibre del espesor de 0,3 mm.

**NOTA:** esta operación debe ser efectuada por un Centro Asistencia Autorizado.

**SUSTITUCIÓN CORREAS**

La transmisión del movimiento del motor a la transmisión hidráulica y a las cuchillas se obtiene mediante dos correas trapezoidales. **¡Sustituir las correas en cuanto se detecten signos de desgaste!** Su sustitución y las regulaciones sucesivas son bastante complejas y es indispensable que sean realizadas por un Centro Asistencia Autorizado. Para la correa del motor del plato de corte, es necesario desmontar los desplazadores de la correa de la polea del plato, (fig.19) y luego desenganchar el resorte tensor de correa como en la fig. 20.

**¡USAR SIEMPRE CORREAS ORIGINALES!**

**CADENAS BLOQUEO DEL DIFERENCIAL**

En las dos extremidades del eje del bloqueo del diferencial están colocados dos dispositivos tensores de cadena. Para su regulación, desatornillar ligeramente las dos tuercas (fig. 28,A) y actuar sobre el tornillo (fig. 28, B).

**ATENCIÓN:** para no forzar la transmisión, no tender demasiado la cadena. Debe tener una flexión de 1 mm.

**DISPOSITIVO DE DESBLOQUEO DE LA TRACCIÓN**

El dispositivo de desbloqueo de la tracción está posicionado en la parte posterior de la máquina (fig. 22). Si se verificase una avería en la máquina, para poder remolcarla o desplazarla a mano posicionar la palanca en la posición punto muerto (fig. 22, pos. B). En la posición A la máquina está en trabajo.

TABLA RECAPITULATIVA DE MANTENIMIENTO					
INTERVENTOS	CADA 8 HORAS	PRIMERAS 20 HORAS	CADA 50 HORAS	CADA 100 HORAS	CADA 200 HORAS
Aceite motor	Controlar el nivel	•			
	Sustituir		•	•	
Filtro aire	Controlar	•			
	Sustituir			*	
Bujía	Controlar/registrar			•	
	Sustituir				•
Controlen que:	la rejilla de aspiración motor sea limpia	•			
Controlen que:	las aletas del motor hidráulico sean limpias	•			
Aceite caja de cambios	Controlar el nivel		•	•	
	Sustituir		•		•
	Controlar afilado y fijación cuchillas	•			
	Lubricar con grasa		•	•	

• **intervención recomendada**

\* intervenir si necesario



**PUNTOS DE LUBRICACION CON GRASA**

Engrasar el tensor de la correa, la palanca de avance y el eje de la cuchilla por medio de los engrasadores correspondientes (fig.16 y fig.20).

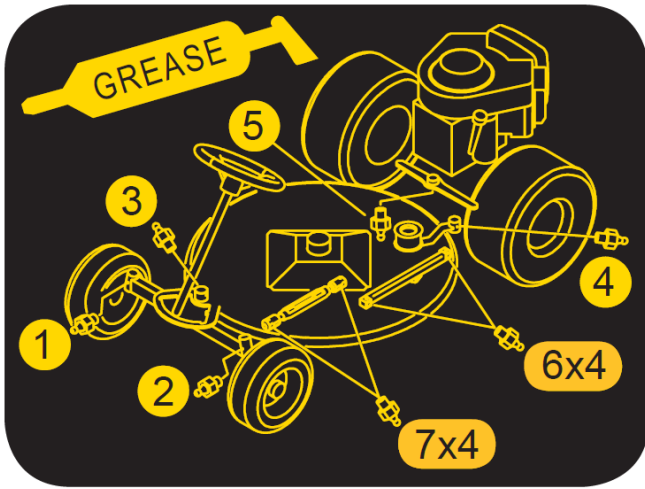

**GUÍA A LA IDENTIFICACIÓN DE LOS INCONVENIENTES**

INCONVENIENTE	
CAUSA	SOLUCIÓN
Con la llave en posición "AVV" (MARCHA) el salpicadero queda apagado	
<ul style="list-style-type: none"> <li>- La batería no suministra alguna corriente</li> </ul>	<ul style="list-style-type: none"> <li>- Controlar los cables de conexión</li> <li>- Recargar la batería</li> <li>- Sustituir el fusible</li> </ul>
El salpicadero se enciende , par con llave en posición "AVV" (MARCHA) el motor de arranque no gira	
<ul style="list-style-type: none"> <li>- La batería no suministra suficiente corriente</li> <li>- Falta el asenso a la puesta en marcha</li> </ul>	<ul style="list-style-type: none"> <li>- Recargar la batería</li> <li>- Palanca de avance en posición Stop</li> <li>- Desactivar las cuchillas</li> <li>- Sentarse en el puesto de conducción</li> <li>- Controlar los 3 sensores de seguridad (asiento, embrague cuchillas, palanca de avance)</li> </ul>
Puesta en marcha dificultosa o funcionamiento irregular del motor	
<ul style="list-style-type: none"> <li>- Problemas de carburación</li> <li>- Depósitos o impurezas en el combustible</li> </ul>	<ul style="list-style-type: none"> <li>- Limpiar o sustituir el filtro del aire</li> <li>- Regular el carburador (referirse al manual del motor)</li> <li>- Vaciar el tanque y cargar combustible nuevo</li> <li>- Controlar y sustituir el filtro combustible</li> </ul>
El motor de arranque gira pero el motor principal no arranca	
<ul style="list-style-type: none"> <li>- Falta de flujo de combustible</li> <li>- Insuficiencia en el equipo de encendido</li> </ul>	<ul style="list-style-type: none"> <li>- Controlar que el stárter esté accionado (si el motor está frío)</li> <li>- Controlar el nivel del tanque</li> <li>- Controlar los cables del mando apertura carburador</li> <li>- Controlar y eventualmente sustituir el filtro de combustible</li> <li>- Controlar que el orificio de ventilación en la tapa del tanque no esté obstruido.</li> <li>- Controlar la fijación de los capuchones de las bujías.</li> <li>- Controlar que los electrodos estén limpios y a una distancia correcta.</li> </ul>
Reducción del rendimiento del motor durante el corte	
<ul style="list-style-type: none"> <li>- Velocidad de avance elevada en relación a la altura de corte de corte</li> </ul>	<ul style="list-style-type: none"> <li>- Disminuir la velocidad</li> <li>- Levantar de unas posiciones la altura del plato</li> </ul>

#### Corte irregular

- Plato de corte no paralelo al terreno
- Cuchilla ineficaz
- Controlar la presión de los neumáticos
- Restablecer el paralelismo del plato
- Controlar que la cuchilla esté montada correctamente
- Afilar o sustituir las cuchillas
- Controlar la tensión de la correa del motor plato

---

#### Vibraciones durante el funcionamiento

- Cuchillas desequilibradas
- Fijaciones flojas  
cuchillas, los del motor y los del chasis
- Equilibrar las cuchillas o sustituirlas si están dañadas
- Controlar y ajustar los tornillos de fijación de las

---

### INSTALACIÓN ELÉCTRICA

La instalación eléctrica está protegida por un fusible que, cuando se interrumpe, provoca la completa ineficacia de la misma. **Una vez detectada y reparada la avería**, sustituir el fusible averiado por otro de la misma capacidad. **Nunca sustituir el fusible por otro de capacidad diferente.** Los fusibles de la instalación eléctrica se encuentran a la izquierda del volante (fig. 23). Si los inconvenientes perduran tras haber efectuado las operaciones descritas, ponerse en contacto con el Centro de Asistencia Autorizado. Nunca tratar de efectuar reparaciones importantes sin contar con los medios y los conocimientos técnicos necesarios.

#### ¡IMPORTANTE!

- Evitar la inversión de los polos de la batería.
- No hacer funcionar la cortadora de césped sin la batería, dado que está dotada de un regulador de carga.
- Prestar atención en no causar cortocircuitos.

#### SI LA MÁQUINA NO SE MANTIENE EN PUNTO MUERTO

Aflojar las contratueras (fig. 24, pos. B) y atornillar la tuerca (fig. 24, pos. C) para mover la máquina hacia adelante o bien destronillar la misma tuerca (fig. 24, pos. C) para mover la máquina hacia atrás.

#### PALANCA DE AVANCE

Para registrar la velocidad en marcha adelante y en marcha atrás, actuar sobre los tornillos (pos. A, fig. 25). Si la palanca de avance vuelve automáticamente a cero, hay que registrar la tuerca autoblocante (pos. B, fig. 25).

#### FIN DEL TRABAJO

Una vez terminado el corte del césped, desembragar las cuchillas y efectuar el trayecto de retorno con el plato de corte en posición de máxima altura. Para detenerse, colocar la palanca de avance en posición STOP (fig. 3, nº 2), llevar la manecilla del acelerador a la posición de mínimo, apagar el motor girando la llave (fig. 1, n.1) y bajar el plato a la posición más baja.

#### LIMPIEZA

Limpiar la parte exterior de la cortadora de césped después de cada uso y limpie cuidadosamente los colectores y el silenciador del motor

#### ALMACENAMIENTO E INACTIVIDAD PROLONGADA

Guardar la máquina en un ambiente seco, al reparo de la intemperie, cubriéndola si es posible con una lona. Si se prevé un prolongado período de inactividad (superior a 1 mes), desconectar el cable rojo de la batería (fig. 23) y seguir las instrucciones del manual del motor; lubricar además todas las articulaciones. Controlar periódicamente que el voltaje de la batería no descienda por debajo de los 12 voltios, en cuyo caso es necesario recargarla. Añadir el aditivo conservante para gasolina verde. Si se prevé un período prolongado de inactividad (superior a un mes), es necesario vaciar el motor del combustible para prevenir la formación de depósitos gomosos en el sistema de alimentación o en partes vitales del carburador. Para proteger el motor se recomienda el uso del aditivo para carburante Briggs&Stratton, disponible en todos los centros de asistencia Briggs&Stratton. Mezcle el aditivo al carburante en el depósito o en el recipiente del carburante. Ponga en marcha el motor por un tiempo para hacer circular el aditivo en el sistema de alimentación. De esta manera el motor y el carburador se conservan hasta 24 meses. Nota: si el motor lleva gasolina con alcohol, o si no se utilizan aditivos, vaciar el depósito del carburante haciendo funcionar el motor hasta que se vacíe por completo.



Fig. 1

1. Starting-stop key
2. Hours counter
3. Oil warning light
4. Front brake pedal (only emergency)
5. Differential lock pedal
6. P.T.O. Switch

1. Clé démarrage et arrêt
2. Compteur horaire
3. Témoin huile
4. Pédale frein avant (uniquement d'urgence)
5. Pédale blocage du différentiel
6. Interrupteur de prise de force

1. Llave arranque y parada
2. Cuentahoras
3. Testigo aceite
4. Pedal freno delantero (sólo emergencia)
5. Pedal bloqueo del diferencial
6. Interruptor toma de fuerza

1. Chiave avviamento e arresto
2. Contatore
3. Spia olio
4. Pedale freno anteriore (solo emergenza)
5. Pedale bloccaggio differenziale
6. Interruttore P.T.O.

1. Anlasser-stopschluss
2. Stundenzähler
3. Ölkontrolleuchte
4. Vornbremsepedal (nur im Notfall)
5. Differentialsperrepedal
6. Zapfwelleschalter

1. Contactsleutel
2. Urenteller
3. Olie waarschuwinglampje
4. Voorzijde rempedaal (alleen in geval van nood)
5. Differentieelslot pedaal
6. P.T.O. schakelaar



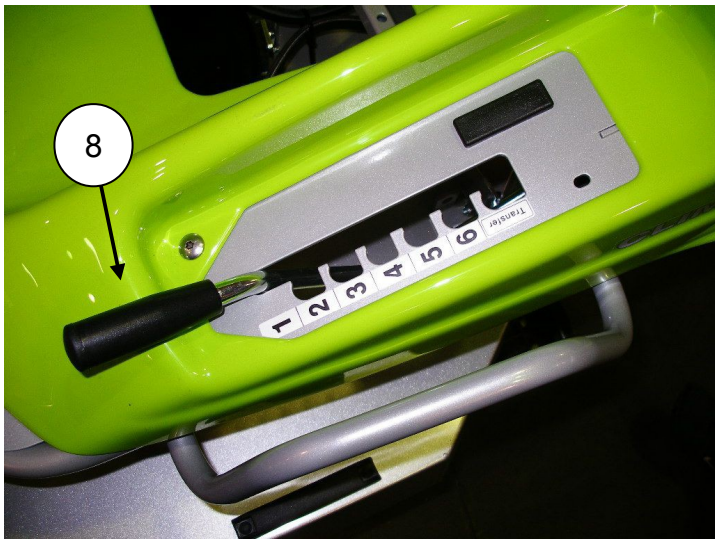

Fig. 2

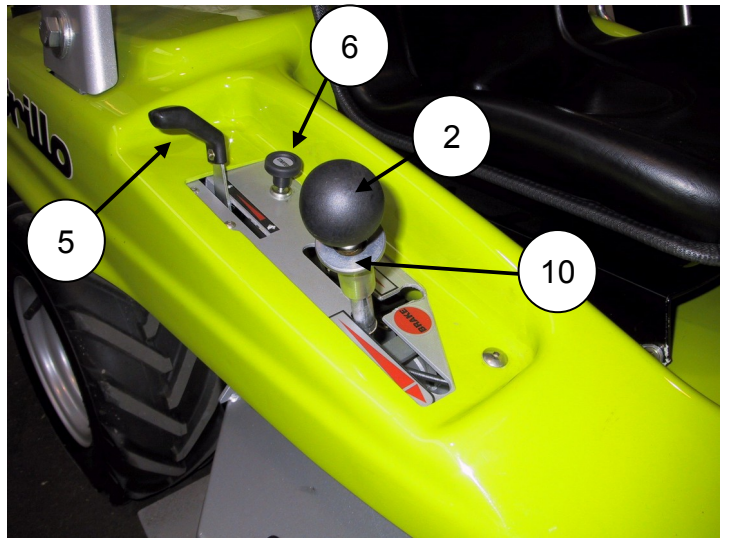

Fig. 3

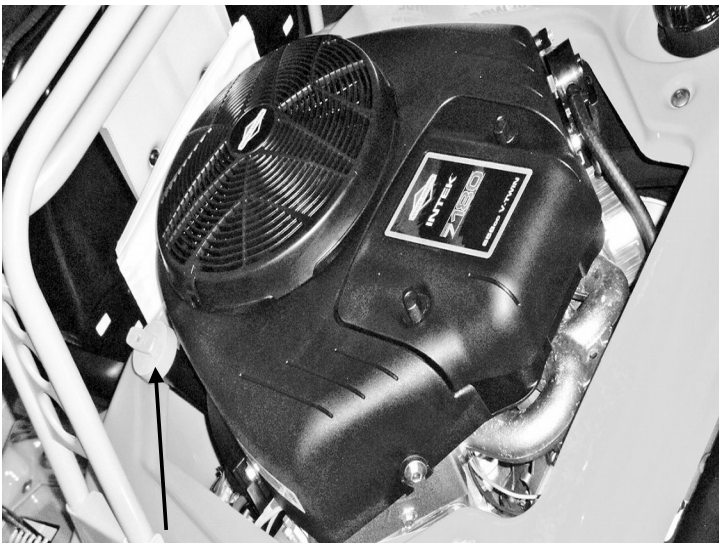

Fig. 4

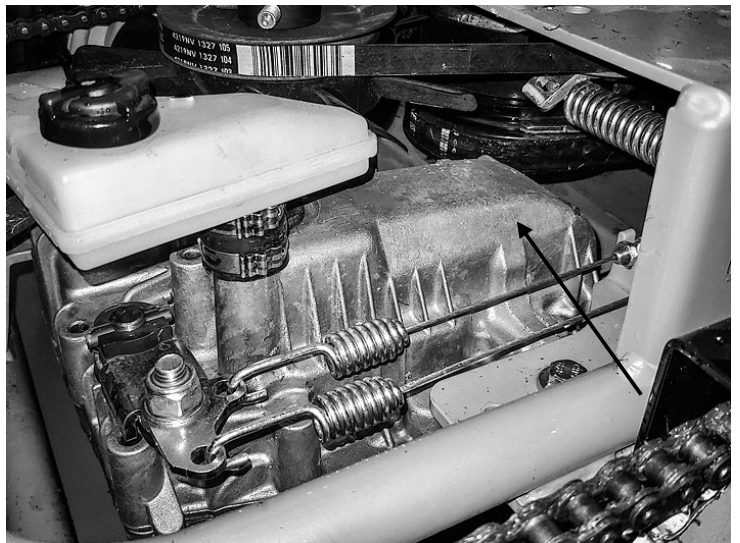

Fig. 5

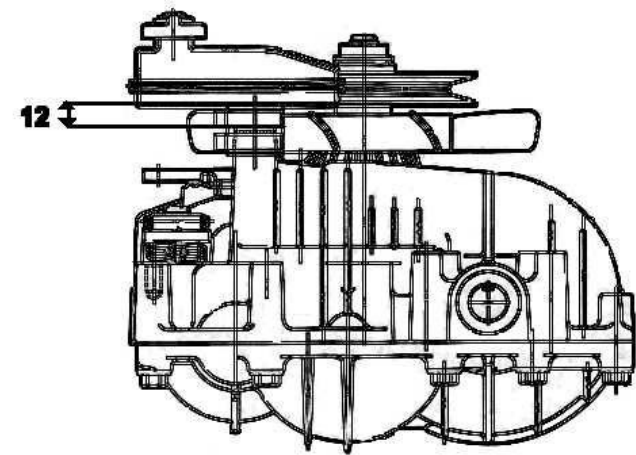

Fig. 6



Fig. 7





Fig. 8

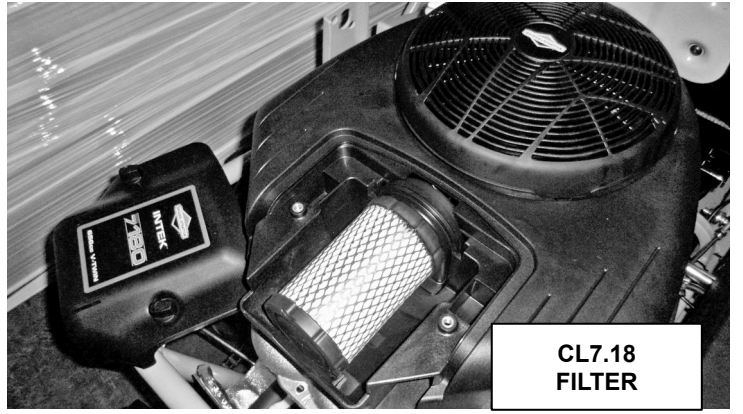

Fig. 8A

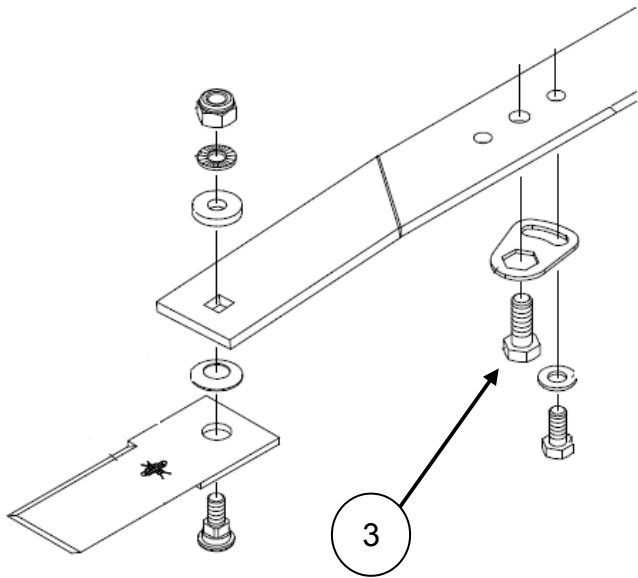

Fig. 9

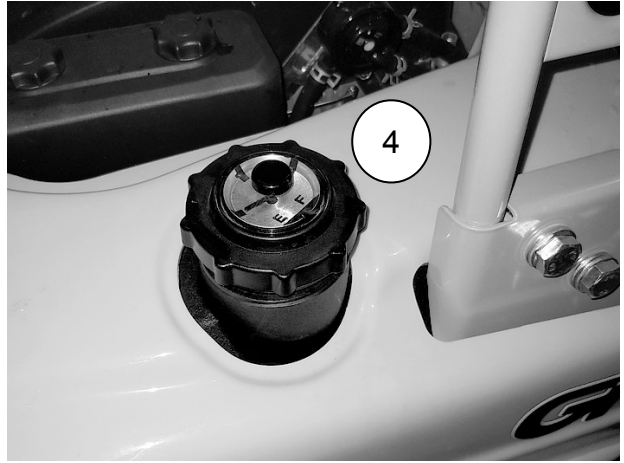

Fig. 10

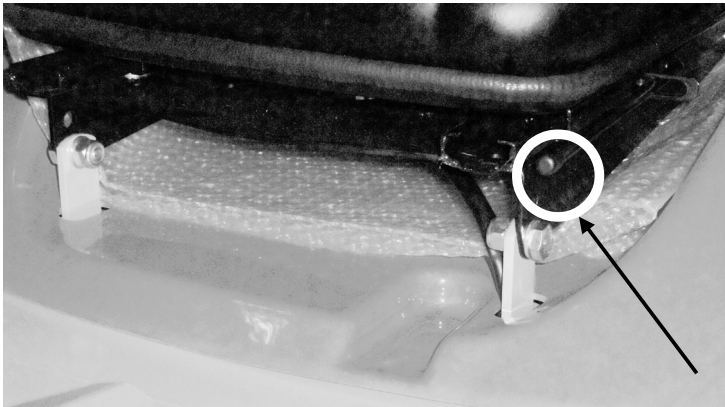

Fig. 11



Fig. 12



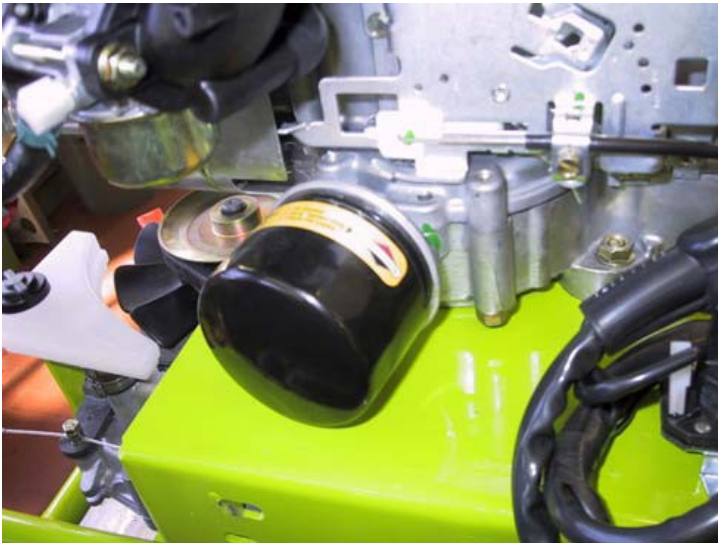

Fig. 13



Fig. 14



Fig. 15



Fig. 16



Fig. 16A



Fig. 17

**B\_front  
anteriore**



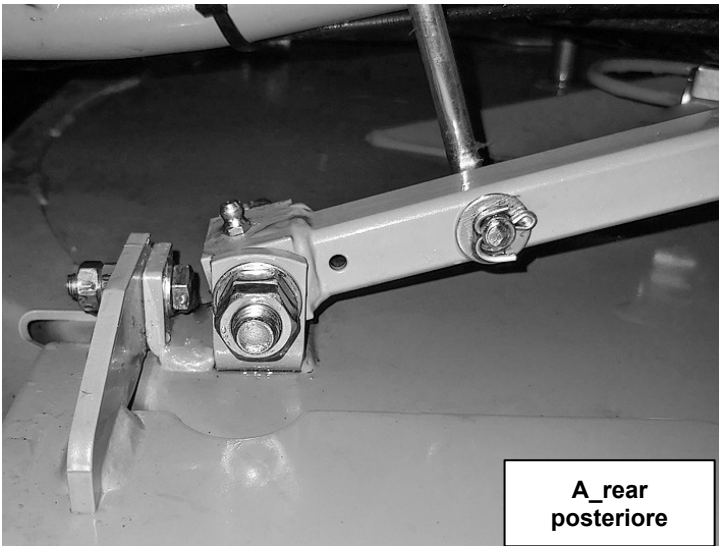

**A\_rear  
posteriore**

Fig. 17A

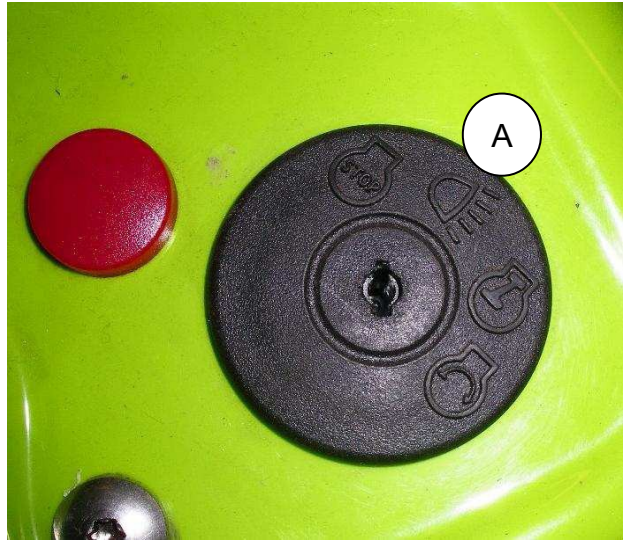
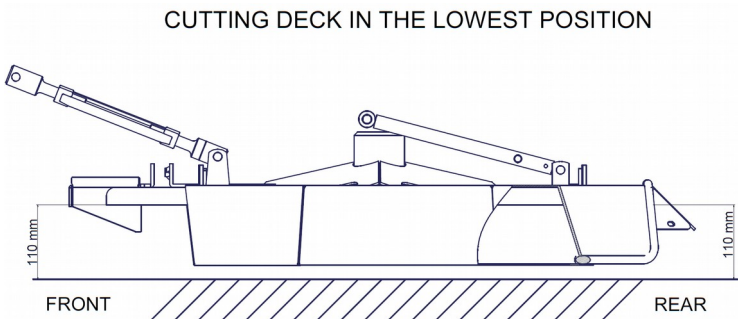

Fig. 18



Piatto di taglio nella posizione più bassa  
 Plateau de coupe dans la position plus basse  
 Mähdeck in der niedrigsten Position  
 Plato de corte en la posición más baja

Fig. 18A

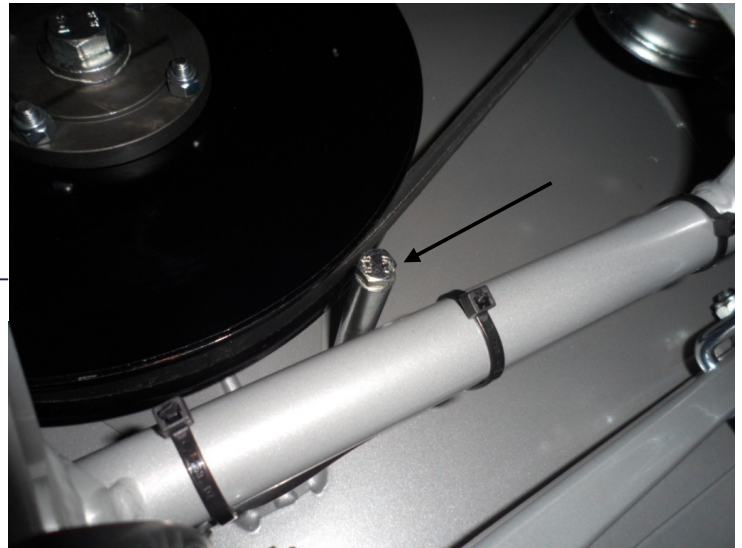

Fig.19

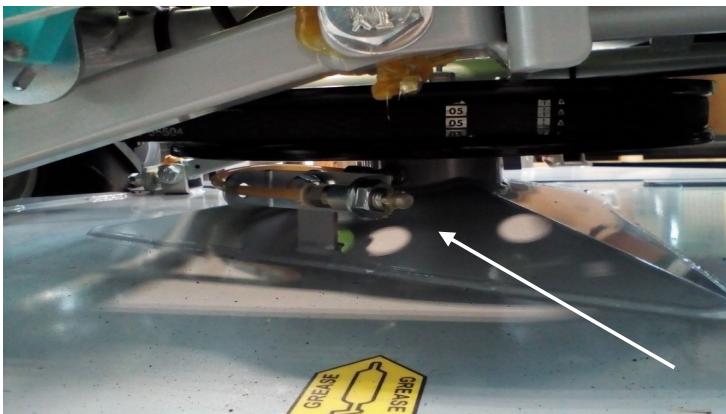

Fig. 20

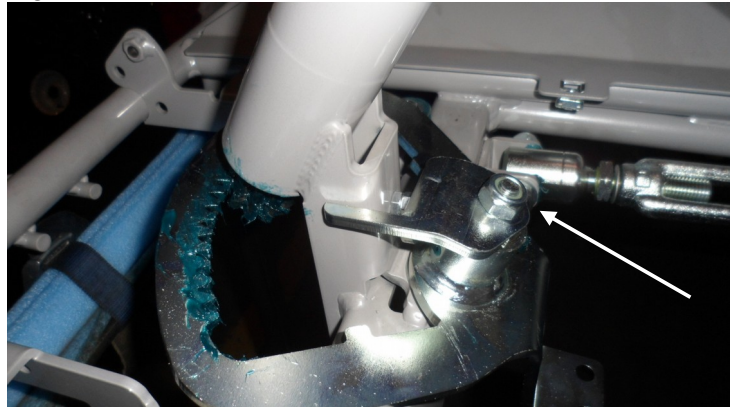

Fig. 20A



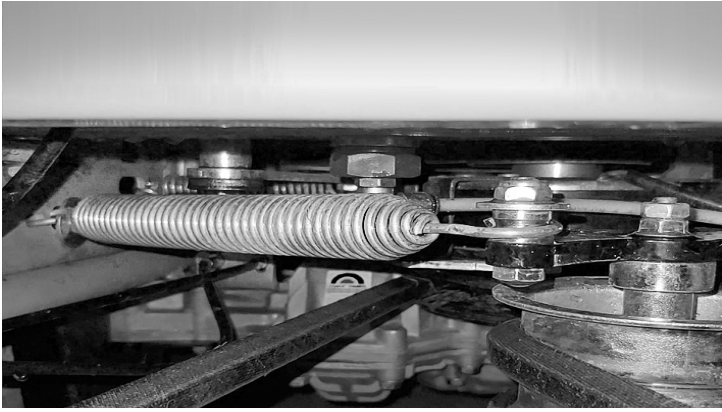

Fig. 21

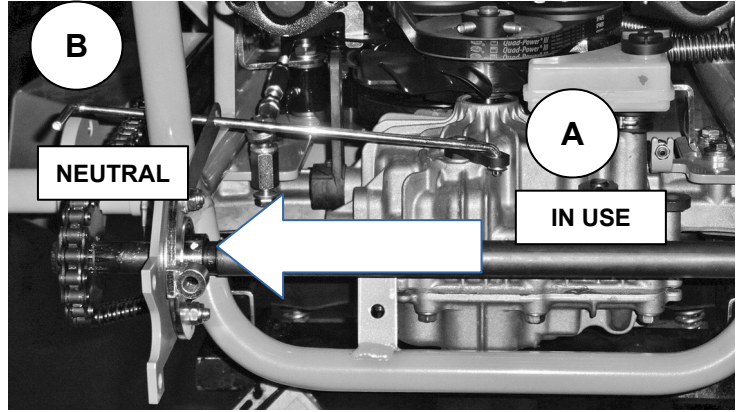

Fig. 22

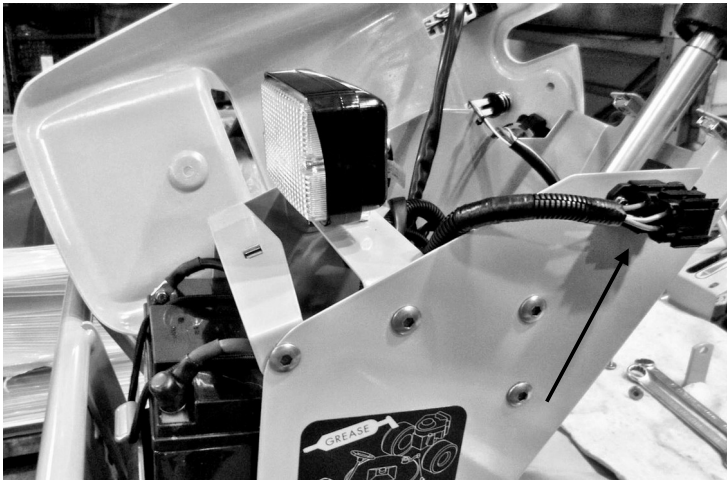

Fig. 23

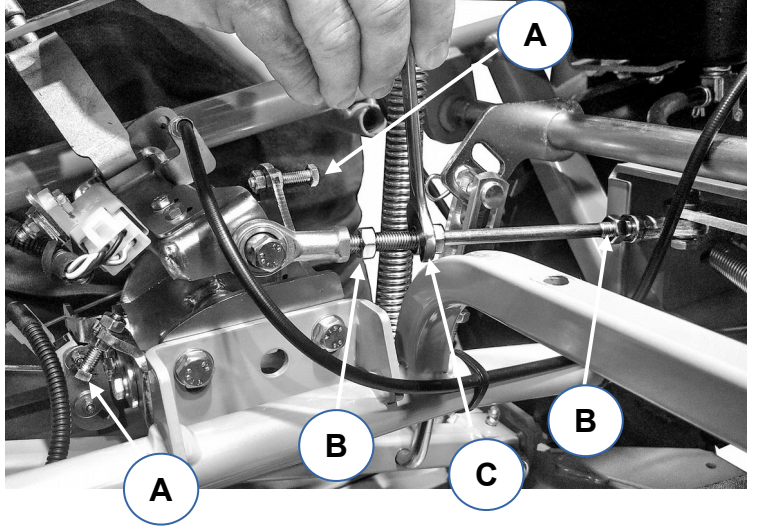

Fig. 24

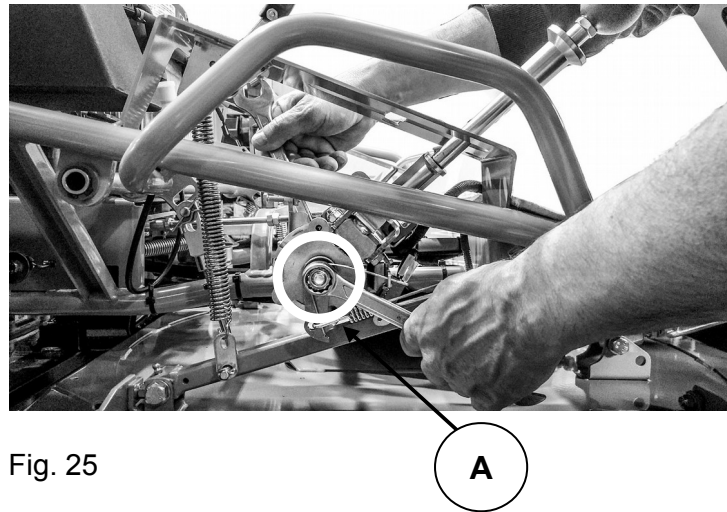

Fig. 25

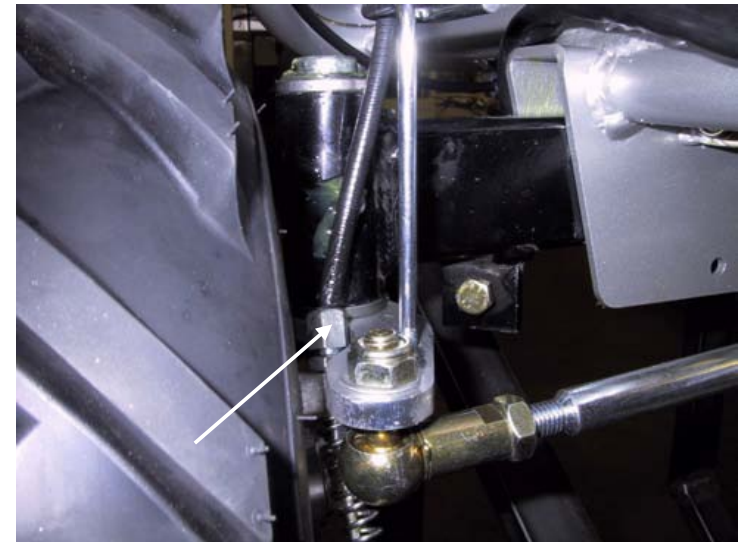

Fig. 26



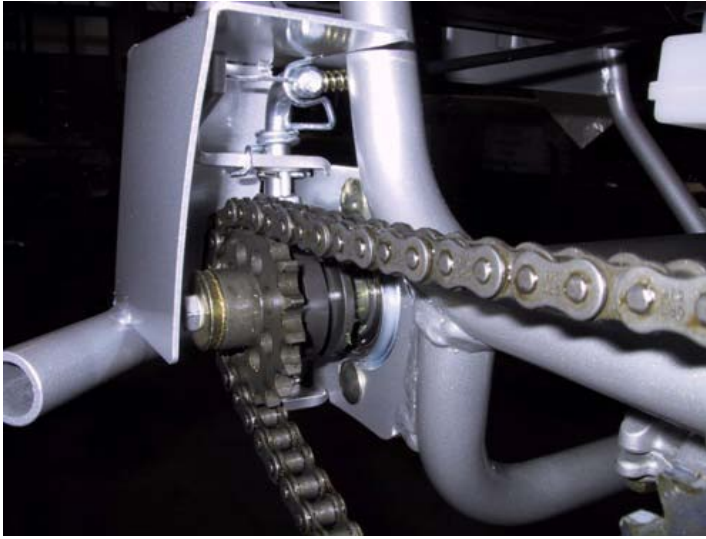

Fig. 27

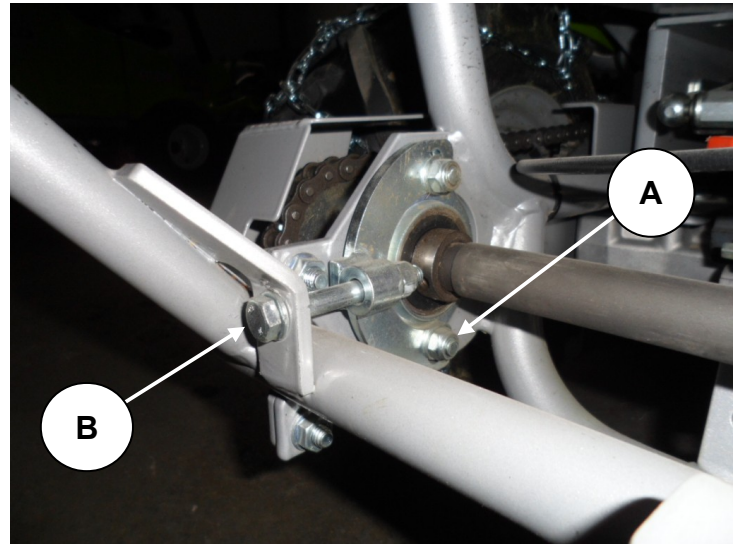

Fig. 28



### TRANSPORTING

If the machine is transported on a truck or trailer, lower the cutting deck, engage the parking brake and fasten the machine to the truck with ropes, cables or chains.

### TRASPORTO

Se la macchina viene trasportata con camion o rimorchio, abbassare il piatto di taglio, inserire il freno di stazionamento e assicurarla adeguatamente al mezzo di trasporto mediante funi, cavi o catene.

### TRANSPORT

Si la machine doit être transportée sur un camion ou une remorque, baisser le plateau de coupe, serrer le frein à main et la fixer solidement sur le camion avec des cordes, des câbles ou des chaînes.

### TRANSPORT

Wenn die Maschine auf einem Lastwagen oder einem Anhänger transportiert wird, ist das Mähdeck zu senken, die Feststellbremse einzulegen und die Maschine mit Seilen, Tauen oder Ketten auf dem Transportmittel sicher zu befestigen.

### TRANSPORTE

Si la máquina se transporta con un camión o con un remolque, bajar el plato de corte, inserir el freno de estacionamiento y asegurarla adecuadamente al medio de transporte mediante sogas, cables o cadenas.

### TRANSPORT

Als de machine op een vrachtwagen of aanhanger wordt vervoerd, moet de maai dek, schakel de handrem en zet de machine aan de truck met touwen, kabels of kettingen.





**EC DECLARATION OF CONFORMITY / DICHIARAZIONE DI CONFORMITÀ CE / CERTIFICAT DE CONFORMITE CE / EG-KONFORMITÄTSEKRLÄRUNG / CERTIFICADO DE CONFORMIDAD CE / DECLARAÇÃO CE DE CONFORMIDADE**

(2006/42/CE, II.A)

The undersigned / Io sottoscritto / Je soussigné / Der Unterzeichner / Yo suscrito / Eu abaixo assinado:

Ing. Andrea Pinza

Authorized officer of / In qualità di legale rappresentante della / En qualité de représentant légal de la / Als rechtlicher Vertreter der / En calidad de legal representante de la / Na qualidade de representante legal da

GRILLO SPA – Via Cervese, 1701 – 47521 CESENA (FC) – ITALY

Hereby certifies that the underwritten machinery / Dichiaro che la macchina sotto indicata / Certifie que la machine indiquée ci-dessous / Bescheinigt, dass die untenstehende Maschine / Certifico que la máquina indicada a continuación / Certifica que a máquina abaixo indicada:	Authorized person to compile the relevant technical documentation / Persona autorizzata alla compilazione del fascicolo tecnico / Personne autorisée à constituer le dossier technique / Person, die bevollmächtigt ist, die technischen Unterlagen zusammenzustellen / Persona facultada para elaborar el expediente técnico / Pessoa autorizada a compilar a documentação técnica relevante:
---	--

GRASS CUTTER – TRINCIAERBA – BROYEUR – AUFSITZMÄHER - CORTAHERBA	Ilario Rubaconti Grillo Spa Via Cervese, 1701 – 47521 CESENA (FC) – ITALY
--	--

Machine model / Maccina tipo / Machine type / Maschine Typ / Máquina tipo: <b>CL 7.15 - CL7. 18</b>
Serial No.: <b>see par. machine identification/ vedere par. identificazione prodotto/ voir par. Identification machine/ vgl. Absatz Identifikation der Maschine/ ver par. identificación producto</b>

Is in compliance with the relevant provisions of the Directive / Rispetta le disposizioni pertinenti della Direttiva / Satisfait à l'ensemble des dispositions pertinentes de la Directive / Entspricht allen einschlägigen Bestimmungen dieser Richtlinie / Cumple todas las disposiciones aplicables de la presente Directiva / Está em conformidade com as disposições relevantes da Directiva

**2006/42/CE – 2014/30/EU – 2000/14/CE – 2005/88/CE – D. Lgs 262/02**

Measured sound power level according attachment VI PROC.1 of 2000/14/CE – Livelli di rumorosità misurati secondo l'allegato VI PROC.1 della 2000/14/CE – Niveaux sonores selon annexe VI PROC.1 de la 2000/14/CE – Die Geräuschemissionen wurden laut Anhang VI Proz. 1 der 2000/14/CE gemessen – Los niveles de ruido han sido detectados según apéndice VI Proc. 1 de 2000/14/CE

**NOISE LEVELS:** Measured sound power level 98 dBA – Guaranteed sound power 100 dBA  
**RUMOROSITÀ:** Valore rumorosità misurata 98 dBA – Valore rumorosità garantito 100 dBA  
**NIVEAUX SONORES:** Valeur niveau sonore mesuré 98 dBA – Valeur niveau sonore garanti 100 dBA  
**GERÄUSCHEMISSION:** Gemessener Schalleistungspegel 98 dBA – Garantiertes Schalleistungspegel 100 dBA  
**NIVELES DE RUIDO:** Nivel de ruido detectado 98 dBA – Nivel de potencia acústica garantizada 100 dBA

**SOUND PRESSURELEVEL (LpA):** 90,4 dBA  
**LIVELLO PRESSIONE SONORA (LpA):** 90,4 dBA  
**NIVEAU PRESSION ACOUSTIQUE (LpA):** 90,4 dBA  
**SCHALLDRUCKPEGEL (LpA):** 90,4 dBA  
**NIVEL PRESIÓN ACÚSTICA (LpA):** 90,4 dBA

And it is in conformity with the relevant provisions of the following EC Directives: / Inoltre essa è conforme alle disposizioni pertinenti delle seguenti direttive comunitarie: / Et elle est conforme aux dispositions pertinentes des suivantes directives communautaires: / Und stimmt mit den einschlägigen Bestimmungen folgender gemeinschaftlicher Richtlinien überein: / Y es conforme con las disposiciones pertinentes de las siguientes directivas comunitarias / E está em conformidade com as disposições relevantes das directivas comunitarias:

**EN ISO 5395**

Place of issue/Luogo di rilascio/Lieu de délivrance/Ausstellungsort/Lugar de emisión: Cesena – Italy  
 Date of declaration/ Data di dichiarazione/Date de déclaration/Ausstellungsdatum/Fecha del certificado: 18/01/2021

**Grillo** S.p.A.

Ing. Andrea Pinza -

<b>VIBRAZIONI VIBRATIONS SCHWINGUNGEN VIBRACIONES</b>		
m/s <sup>2</sup>	3,30	0,81



**Grillo S.p.A.**

47521 CESENA (ITALY) – Via Cervese 1701

Tel: +39 0547 633111

Fax: +39 0547 632011

Website: [www.grillospa.it](http://www.grillospa.it)

E-mail: [grillo@grillospa.it](mailto:grillo@grillospa.it)

**GRILLO DEUTSCHLAND GmbH**

Pilsener Strasse, 9 - D-86199 Augsburg

Tel: + 49 082126879910

Faxnr.: + 49 01733132860

Webseite: [www.grillodeutschland.de](http://www.grillodeutschland.de)

E-Mail: [grillo@grillodeutschland.de](mailto:grillo@grillodeutschland.de)

**Grillo Agrigarden LTD**

Dove fields Uttoxeter - ST148HU Staffordshire

Tel: + 44 01889569149

Fax no.: + 44 01889592666

Website: [www.grilloagrigarden.co.uk](http://www.grilloagrigarden.co.uk)

E-mail: [info@grilloagrigarden.co.uk](mailto:info@grilloagrigarden.co.uk)

**Grillo Australasia PTY LTD**

14 Rebecca Court - PO BOX 272 – 3943 Sorrento Vic

Tel: + 61 0428206225

Website: [www.grilloaustralia.com.au](http://www.grilloaustralia.com.au)

E-mail: [sales@grilloaustralia.com.au](mailto:sales@grilloaustralia.com.au)